

WALL BOX with socket and shutter

Installation manual

(EN)	Installation manual	4
(DE)	Installationshandbuch	25
(FR)	Manuel d'installation	46
(ES)	Manual de instalación	67
(NL)	Installatiehandleiding	88
(NO)	Installasjonsveiledning	109
(IT)	Manuale di installazione	130
(PT)	Manual de instalação	151
(PL)	Instrukcja montażu	172



Article number: 999489-PSA

EVBIM_092019 © EVBox Manufacturing B.V.

Part number: 9835663080

(EN)	Installation manual	4
(DE)	Installationshandbuch	25
(FR)	Manuel d'installation	46
(ES)	Manual de instalación	67
(NL)	Installatiehandleiding	88
(NO)	Installasjonsveiledning	109
(IT)	Manuale di installazione	130
(PT)	Manual de instalação	151
(PL)	Instrukcja montażu	172

Part number: 9835663080

EN

WALL BOX with socket and shutter

Installation manual

Contents

Contents	5
Safety precautions	6
Product description	7
Components & features	8
1. Unpack wall box	10
2. Install wall dock	11
3. Install wall box	17
4. Activate wall box	18
5. Troubleshooting	19
6. Remove wall box	23
7. Declaration of conformity	24

Safety precautions

 **Warning:** Risk of electric shock.

- Read the supplied documentation carefully to familiarize yourself with all safety instructions and regulations before using this product.
- This product is designed and tested in accordance with international standards.
- The use of this product is limited to those applications it is designed for.
- Installation, maintenance and repairs of this product are only to be performed by qualified personnel.
- Incorrect installation or repairs may cause hazardous situations for the user of this product.
- This product is used in combination with a power source.
- Always switch off power before any maintenance activity.
- This product contains no user-serviceable parts. Consult your distributor for more information. Do not attempt to service or repair the wall box yourself!
- Make sure that the product is only used under the correct operating conditions.
- Make sure that the main power is disconnected before storing or transporting this product.
- Make sure that the power line to wall box is installed on a dedicated circuit breaker (MCB) on your service panel. The installation, including the residual-current device (RCD), must be according to local regulations and IEC 60364. The MCB rating must not exceed the current rating of the wall box or the power supply cable within the installation. In case the maximum current rating of the wall box is higher than the current allocated for the wall box, the installer must adjust the internal current rating of the wall box using the EVBox Connect App (which must be installed on their mobile device).
- To maximize the power output of the wall box, install the wall box in surroundings not subject to extreme sunlight, this reduces de-rating of the wall box due to excessive temperatures.
- Store this product in a dry environment; the storage temperature must be between -25 °C and +60 °C.
- The installing party must always ensure that the wall box is installed according to the local regulations. The installation settings of the service panel must always be adjusted by a qualified electrician.
- The supplier is not responsible for any damage that occurs if this product is transported in a different packaging than the packaging in which the product was originally supplied.



Product description

Product configuration

The table below contains the available product configurations for the wall box. This manual covers the wall box versions with socket and shutter. For wall box models with with fixed charging cable (reference number 9835662980, 9835663180 and 9835662780), see the installation manual for wall box.

PSA		Power		Vehicle connections (IEC 62196)		Connectivity	
PSA reference number	PSA description	Installation	Maximum output power	Fixed cable 6m. with charge plug type 2	Socket type 2 with shutter	Auto-start default	Back-end ready
9835663080	WALL BOX 7,4 kW S	1P+N+PE - 32 A - 230 Vac	7,4 kW	-	●	●	-
9835662680	SMART WALL BOX 22 kW S	3P+N+PE - 32 A - 230/400 Vac	22 kW	-	●	-	●
9835662980	WALL BOX 11 kW C	3P+N+PE - 16 A - 230/400 Vac	11 kW	●	-	●	-
9835663180	SMART WALL BOX 7,4 kW C	1P+N+PE - 32 A - 230 Vac	7,4 kW	●	-	-	●
9835662780	SMART WALL BOX 11 kW C	3P+N+PE - 16 A - 230/400 Vac	11 kW	●	-	-	●

Components & features

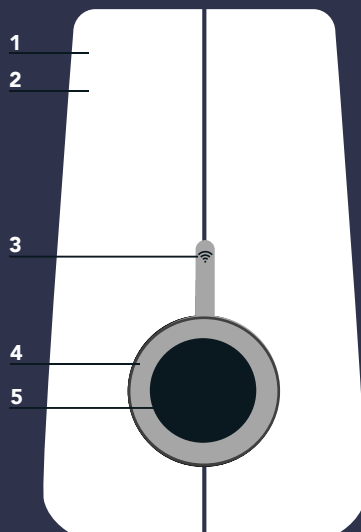

1 Operating system

Start and stop your charging session according to your wall box model:

WALL BOX:

Plug your charging cable into the wall box and into the car to start charging.

WALL BOX with activated RFID card/key fob:

Plug your charging cable into the wall box and into the car and hold your RFID card / key fob in front of RFID reader to start charging.

SMART WALL BOX:

Equipped with Wi-Fi, UMTS and kWh meter.

Plug your charging cable into the wall box and into the car and hold your RFID card / key fob in front of RFID reader to start charging and track your sessions online.

2 Housing

The wall box consists of a wall dock and a wall box.

The wall box is designed with rugged, high-impact strength plastics that make its housing durable, robust, weather-resistant and wear-resistant.

3 Card/key fob reader

This is the area where you scan your charge card or key fob for SMART WALL BOX and WALL BOX with activated RFID card/key fob. The wall box reads the data from your card to start or stop a charging session.

4 LED indicator

This smart status indicator helps you understand what the wall box is doing at all times.

5 Socket with shutter

Wall Box with a socket offers you the opportunity to make use of your own charging cable.

The socket is standard Type 2, provided with an integrated shutter system.

A mode 3 charging cable is required to charge your electric vehicle. Please contact your car dealer for more information.

Product Classification

- EV Supply Equipment connected to AC supply network
- Electric connection method: permanently connected
- AC EV Supply Equipment
- Outdoor use
- Equipment for locations with non-restricted access
- Stationary equipment, mounted on walls, poles or equivalent means: surface mounted
- Class I Equipment
- Mode 3 EVSE
- Operating temperature range: -25°C to 45°C
- Enclosure ratings: IP55, IK10

Dimensions
(in mm)

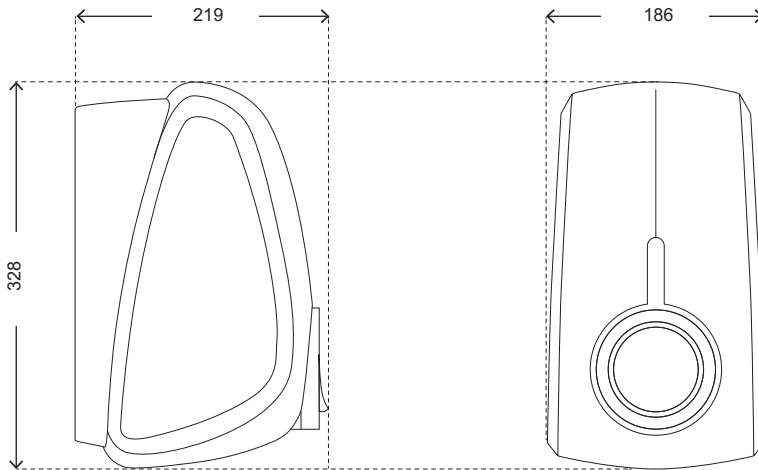

Components

Keys

Wall dock

Wall Box

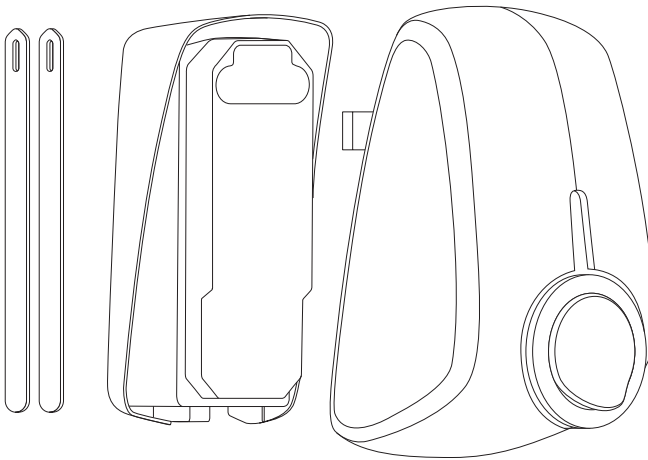

1. Unpack wall box

1.1

Place the wall box package on a flat and stable surface.
Remove sleeve.

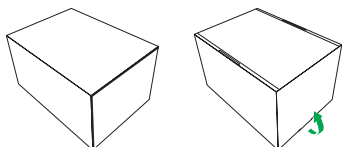

1.2

Open the wall box package. Put the cardboard folder (A) aside.
Take out the wall box from its box.
Take out the wall dock.
Take out the bag with the screws, wall plugs and drill bits.

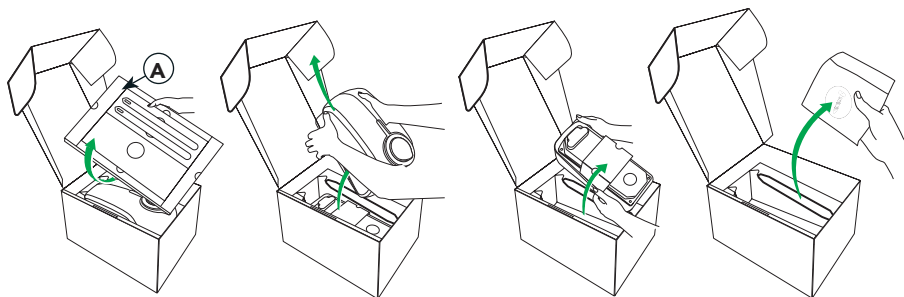

The keys (B) found in the cardboard folder are only needed for removing the wall box (C) from its wall dock (D) (in case of maintenance).

Note: After installation, hand over the cardboard folder to the user, as it also contains the charge card (E), the key fob (F) and wall box ID + security code (G).

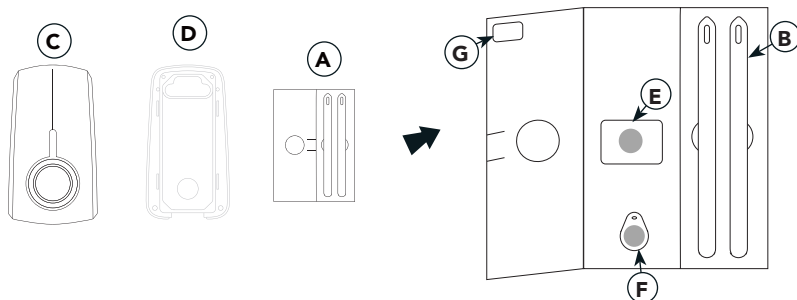

2. Install wall dock

 **Warning:** Risk of electric shock.

Before installing the wall dock, make sure that the power line you're using is switched off on your service panel.

Make sure that the power line to the wall box is installed on a dedicated circuit breaker (MCB) on your service panel. The installation, including the residual-current device (RCD), must be according to local regulations and IEC 60364. The MCB rating must not exceed the current rating of the the wall box or the power supply cable within the installation.

Note: In case the maximum current rating of the the wall box is higher than the current allocated for the the wall box, the installer must adjust the internal current rating of the wall box using the EVBox Connect App (which must be installed on their mobile device).

Be aware that local regulations may be applicable and may vary depending on your region/country of residence. The installing party must always ensure that the wall box is installed according to the local regulations. The installation settings of your service panel must always be adjusted by a qualified electrician.

Tools you need to install the wall dock

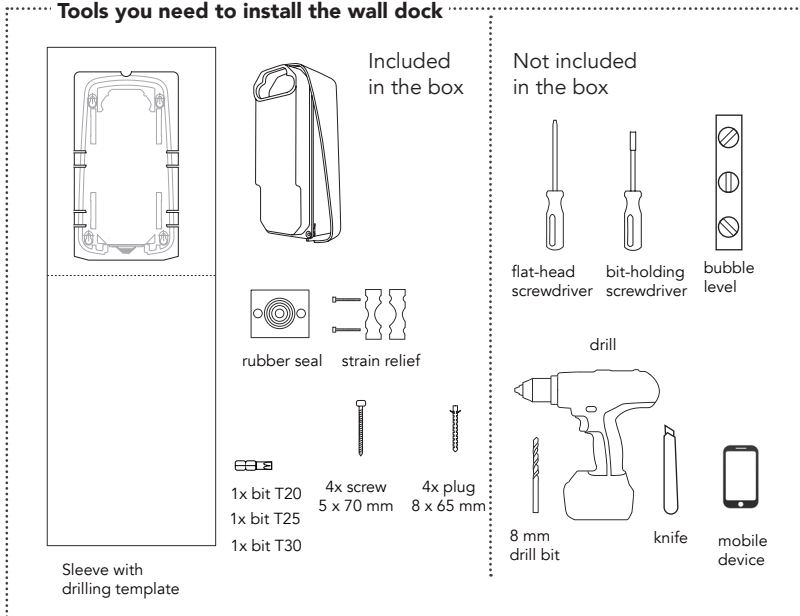

2. Install wall dock

Installation advice

Earthing advice	TN-system	PE-cable
	TT-system IT-system	Earth electrode installed separately (self-installed)
Input	1-phase	230 V \pm 10% 50/60 Hz
	3-phase	400 V \pm 10% 50/60 Hz
Delivered Power Gauge	16 A 1-phase or 3-phase	
	32 A 1-phase or 3-phase	
MCB	C-characteristic (MCB must be selected to match the amperage settings of the wall box, considering MCB manufacturer specifications)	
RCD	40 A, 30 mA AC type A, high immunity type (for example: HPI, SI, HI, KV, etc)	

Note: In case of a TT or IT electric grid with 230 V from line to line, The wall box must be installed with 1-phase by connecting the clamps on L1 and N.

Service wiring

Option1: 400 V 3-phase with neutral

For 3-phase use of a Wye-connected secondary, all three phases (L1, L2 and L3) and neutral must be connected. Each phase voltage must measure 230 V to neutral.

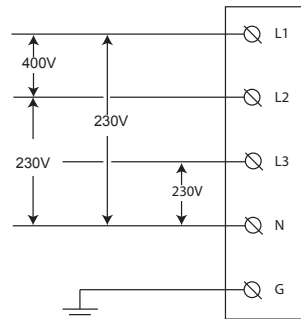

2. Install wall dock

Option 2: 230 V 1-phase with neutral

For 1-phase use of a Wye-connected secondary, only a single phase (L1) and neutral must be connected. This phase voltage must measure 230 V between line and neutral.

Warning: In this configuration, the wall box operates only from a single phase (L1). Do not connect the remaining phases L2 and L3.

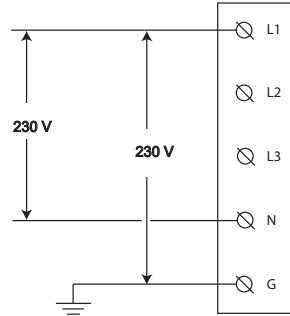

Option 3: 230 V 1-phase without neutral

In this configuration (without a neutral and 230 V from line to line), connect any two lines (L1, L2 or L3) to the L1 and neutral positions on the terminal block of the wall box.

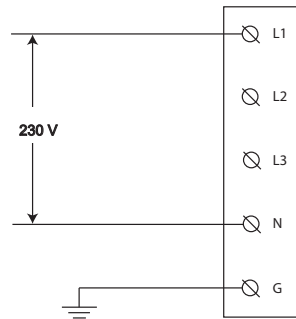

2. Install wall dock

2.1

Select a solid and flat vertical surface for installing the wall dock.
Ensure that the surface is even and solid enough to resist a pull force of at least 100 kg.

2.2

Cut the drilling template from the packaging.

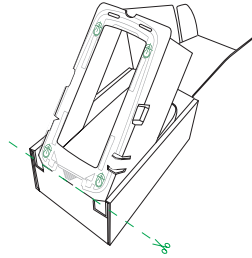

2.3

Place the drilling template onto the wall and use a level device (e.g. bubble level) to align the template.
Mark the 4 mounting points on the wall and remove the template.

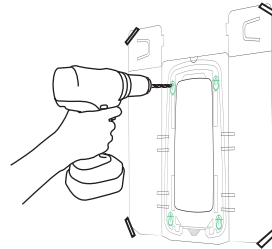

2.4

Drill holes with a drill round 8 mm.
Use the provided 8x65 mm plugs.

2.5

Screw in the provided 5x70 mm screws using the supplied torx T25 bit until the remaining distance from the wall is 10 mm. This is necessary in order to be able to hook on the wall dock.

Mount the wall dock onto the wall.
Fasten the 4 screws.

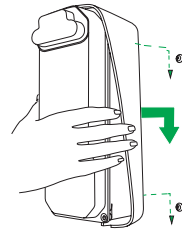

2.6

Remove the protective rubber cap.
Undo the 4 corner screws (3x Torx T20 using the supplied T20 bit and 1x slotted using a regular flat-head screwdriver).
Remove the transparent cover from the wall dock.

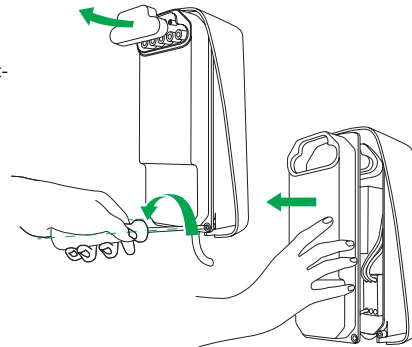

2. Install wall dock

2.7

Measure the power cable's diameter and cut out the correct diameter of the rubber seal in order to allow the power cable to get through.

Note: Strain relief and rubber seal are supplied in a separate bag in the box.

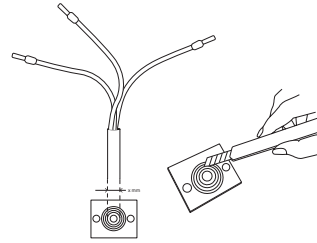

2.8

Feed the power line and optional data wiring through the rubber seal.

The total length of the power line fed through the rubber seal must be 180 mm.

Strip the power line over a length of 130 mm.

In case of stranded (flexible) wiring, use wire end sleeves with a ferrule length of 12-15 mm and apply a square crimp for optimal fit into the connection terminals.

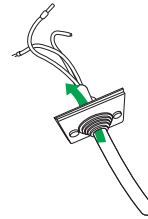

2.9

Assemble the strain relief.

Depending on the feed wire's thickness, use either the small or large diameter on the strain relief. Simply flip the symmetrical parts to obtain a different strain relief diameter.

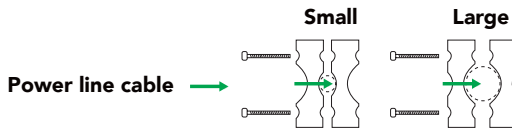

2. Install wall dock

2.10

Place one part of the strain relief in the bottom of the wall dock.
Place the feed wire over the bottom part of the strain relief and mount the rubber seal in the outer edge of the wall dock.

Note: Be aware that the rubber seal has three groove edges and one tongue edge. Make sure that you place the tongue edge facing upwards.

Place the top part of the strain relief over the feed wire and use the two 4 x 40 mm screws and the Torx T20 head to mount the strain relief on the feed wire. Do not overtighten.

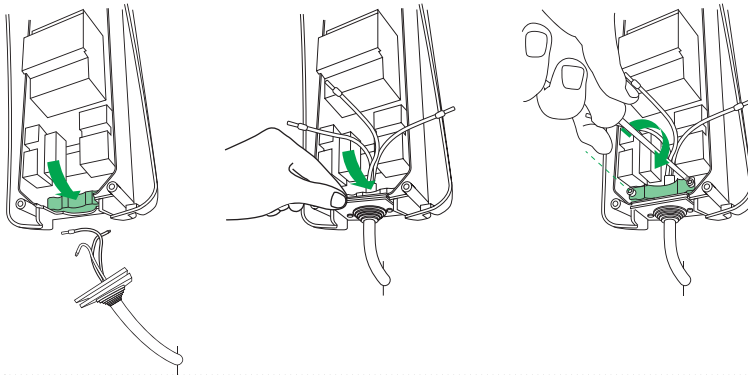

2.11

Connect the wires in their designated terminals. Mount the transparent cover.
Make sure no wiring is protruding from under the transparent cover.
Make sure that the rubber seal gasket around the connectors is in place before assembling the transparent cover.
Tighten the bolts with the T20 bit. Do not overtighten.
Fasten the special bolt in the bottom right corner with a regular flat-head screw driver. This special bolt can be used for sealing the installation with a tamper-evident seal.

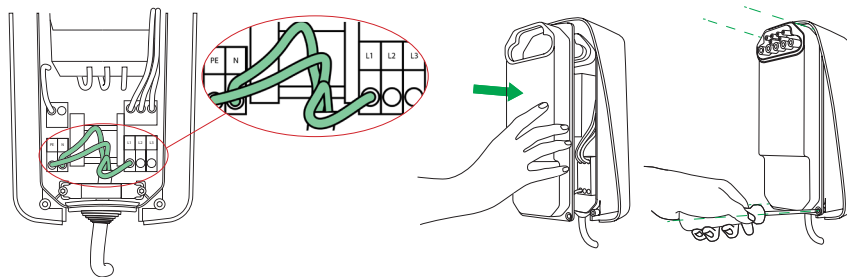

Note: Installation example of a 1-phase connection.

3. Install wall box

Tools you need to install the wall box

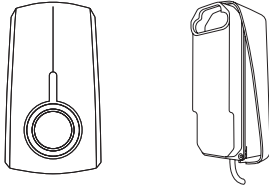

No specific tools needed for this step.

Before mounting, write down the ID of your wall box. This can be found on the backside of the wall box and in the cardboard folder containing the RFID card and key fob.

5.1

Align the wall box against the wall dock and press it in a straight line until you hear a clicking sound.

To ensure that the connection is fully secured, press firmly on all four corners and check that there is no air gap between the wall dock and the wall box.

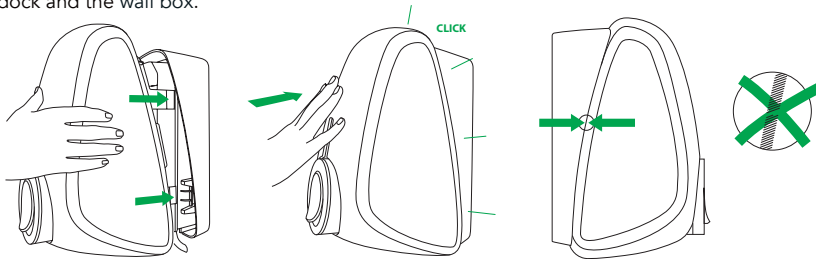

5.2

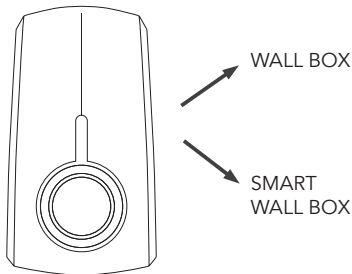

Switch on the power to the wall box on the service panel. The wall box will switch on automatically. This is indicated by a flashing red LED ring.

Do not turn on the power to the wall box before wall box activation. Give the cardboard folder to the user and ask them to activate the wall box.

4. Activate wall box

Tools you need to activate the wall box

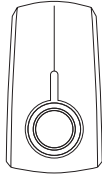

EVBox Connect App



Smart Wall Box App*



*Applicable for Smart Wall Box only

Note: You can use your smart wall box also without RFID card / key fob.

For regular wall box models, the activation of the wall box is not applicable.

The EVBox Connect App is designed for both installers and users and to adjust the wall box settings (e.g. setting of maximum amperage or adding/activating RFID cards/key fobs). To find out more about the App features, please refer to the EVBox Connect App leaflet.

The Smart Wall Box App is a management App for electric vehicle charging stations. The App allows both charging station owners and electric vehicle drivers to easily start/stop, track and invoice charging sessions. It also enables station owners to take full control over the energy consumption of their charging stations. For more information about the App features, please refer to the Smart Wall Box App leaflet.

Please refer to the table on next page for the step-by-step instructions for both Apps.











→ Please refer to ifz-berlin.de/#/instructions for the latest manuals.

Wallbox Description/ reference number	WALL BOX 7,4 kW S / 9835663080		SMART WALL BOX 22 kW S / 9835662680* (factory setting)
	non active RFID (factory setting)	active RFID (user setting)	
Activation	Not applicable	<ol style="list-style-type: none"> 1. Turn on the supply power to the wall box. 2. Download the EVBox Connect App. 3. Enable Bluetooth on your mobile device. Pair the wall box with the mobile device via Bluetooth. 4. Add a charge card or key fob by entering its ID into the EVBox Connect App under "Cards" menu. <p>Note: You can find the wall box ID and security code on the label inside the cardboard folder (which contains the charge card and key fob).</p>	<ol style="list-style-type: none"> 1. Make sure that the supply power to the wall box is off. 2. The user to download the Smart Wall Box App. 3. The user to set up an user account for the wall box to be installed in the back-end. 4. The user to register the wall box in the Smart Wall Box Backend using the charging wall box ID (EVB-PXXXXXXXX). 5. The user to register the charge card/key fob using the contract ID (NL-EVB-XXXXXXXX) in the Smart Wall Box Backend. 6. Turn on the supply power to the wall box.
Configuration	Not applicable	<p>Select the option "Charge using charging card" under "charging settings" menu in the EVBox Connect App.</p> <p>Note: Select the option "Autostart" under "charging settings" menu in the EVBox Connect App. in order to disable/enable the charging card usage.</p>	For more information, please refer to the Smart Wall Box App manual.
Charging	<p>Start charging:</p> <ul style="list-style-type: none"> • Plug your charging cable into your EV and the wall box <p>Stop charging:</p> <ul style="list-style-type: none"> • First unplug the charging cable from your EV and then from the wall box <p>Refer to the vehicle's user manual</p> <p>Note: RFID reader is not active.</p> <p>Note: Charging sessions are not logged.</p>	<p>Start charging:</p> <ul style="list-style-type: none"> • Plug your charging cable into your EV and the wall box • Scan your charge card/key fob <p>Stop charging:</p> <ul style="list-style-type: none"> • Scan your charge card/key fob • Unplug the charging cable from your EV and the wall box <p>Refer to the vehicle's user manual</p> <p>Note: RFID reader is active.</p> <p>Note: Charging sessions are not logged.</p>	<p>Start charging:</p> <ul style="list-style-type: none"> • Plug your charging cable into your EV and the wall box • Scan your charge card/key fob <p>Stop charging:</p> <ul style="list-style-type: none"> • Scan your charge card/key fob • Unplug the charging cable from your EV and the wall box <p>Refer to the vehicle's user manual</p> <p>Note: RFID reader is active.</p> <p>Note: Charging sessions are logged.</p>

*The SMART WALL BOX can be configured as a standard WALL BOX via the EVBox Connect App.

5. Troubleshooting

Led ring status

What you see	What it means	What to do
 LED ring off or green	Wall box is ready for use.	Plug the charging cable into the wall box.
 LED ring green, flashing	Your charge card is being verified.	Wait until LED ring turns blue.
 LED ring yellow	The car is fully charged.	Unplug the charging cable from the wall box and place it back into your car.
 LED ring yellow, flashing	Charging session is in queue (applicable in the Smart Charging environment only).	When power becomes available, charging will start or resume, and the LED ring will turn blue.
 LED ring blue	Wall box is charging the car.	The car is charging.
 LED ring red	Wall box is experiencing an error.	Check the troubleshooting chapter in this manual for solutions. If this does not solve the issue, contact your installer or supplier.
 LED ring red, flashing	Your charge card is not authorized to charge.	Check the troubleshooting chapter in this manual for solutions. If this does not solve the issue, contact your installer or supplier.
 LED ring purple, flashing	The wall box identifies itself to the user during the bluetooth pairing process	Continue the bluetooth pairing process.

5. Troubleshooting

Problem	Possible cause	Solution
The wall box does not react	No power to the wall box	<ul style="list-style-type: none"> • Make sure that the residual-current device and circuit breaker on the service panel are on (check by user). • Make sure that the supply cable entering the wall box is energised. The LED ring should be on. • Turn off the power to the wall box. Turn it on again after 20 seconds by flipping the circuit breaker or main switch to the wall box.
Residual-current device prevents charging. LED ring flashes red 10x.	<ul style="list-style-type: none"> • Grounding error in the wall box • Defective charging cable • Fault in the vehicle 	<ul style="list-style-type: none"> • Check grounding (check by an electrician) • Check charging cable (check by an electrician) • Contact your local car dealer
LED ring lights up red constantly	Grounding fault	Make sure that your electrical installation is properly grounded (check by an electrician).

See next page for more troubleshooting instructions.

5. Troubleshooting

Problem	Possible cause	Solution
LED ring lights up yellow constantly	<ul style="list-style-type: none"> • Vehicle is on a timer • Vehicle is fully charged • Grounding resistance is too high (with specific vehicles, this must be < 50 Ohm) 	<ul style="list-style-type: none"> • Make sure that the charging cable plug is properly connected to the vehicle (check by user). • Change the setting of the timer in the vehicle (check by user). • Replace the charging cable (user-serviceable). • Make sure that the ground resistance is correct (grounding measurement done by an electrician).
<p>Red LED starts flashing immediately after the charge card is held against the reader</p> <p>Note: applicable for RFID cards / key fobs only</p>	<ul style="list-style-type: none"> • Charge card is not authorized for charging at this wall box 	<ul style="list-style-type: none"> • Make sure that the charge card/ key fob is registered correctly (check by user). • If you have a Smart Wallbox connected via Wi-Fi, make sure that there is proper Wi-Fi reception where the wall box is installed (check by user). If the Wi-Fi connectivity of your smart wall box is lost, first reboot your Wi-Fi router, then reboot the wall box via your App and afterwards check the Wi-Fi reception again (check by user).

6. Remove wall box

Tools you need to remove the wall box

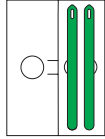

Warning: Risk of electric shock.

Before removing the wall box from its wall dock, make sure that the power line you're using is switched off on your service panel. The LED ring of the charging plug must be off.

7.1

Take out the keys from the folder in the box. Insert the keys into the slots in the bottom of the wall dock. This releases the snap-fit connection of the wall box to the wall dock. Make sure to push them in until they only stick out approx. 50 mm and cannot be pushed in any further.

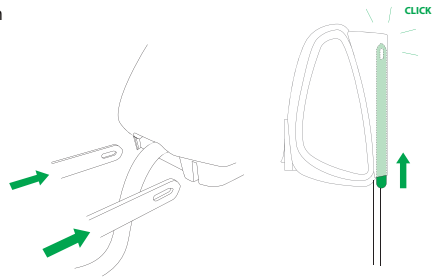

Now you can remove your wall box from the wall dock. Pull the wall box away from the wall dock in a straight line.

Important: Do not twist or skew the wall box, as that might damage the snap fits and/or connectors of the wall box.

Be aware that the the wall box is still fixed on the connector (socket) of the wall dock and it requires some force to pull it off.

Take out the keys from the wall dock.

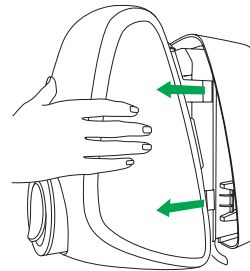

7. Declaration of conformity

EVBox B.V.,

NL registration KvK 32165082_000018683428
Fred. Roeskestraat 115, 1076 EE Amsterdam, The Netherlands

declares under its' sole responsibility that the following products:

- Article 9835663080: WALL BOX 7,4 kW S, 1-phase 32 A with shuttered socket
- Article 9835662680: SMART WALL BOX 22 kW S, 3-phase 32 A with shuttered socket

provided that they are installed, maintained and used in the applications for which they were designed, in accordance with professional practices, relevant installation standards and manufacturer's instructions for use and installation, are CE certified and comply with the essential requirements of EMC Directive 2014/30/EU, Low Voltage Directive 2014/35/EU and RED Directive 2014/53/EU in accordance with the following standards:

- EN/IEC 61851-1 (2017)
- EN/IEC 61851-21-2 (2018)
- EN/IEC 61000-32 (2014)
- EN/IEC 61000-3-3 (2013)
- EN 301 489-1 V2.2.0
- EN 301 489-3 V2.1.1
- EN 301 489-17 V3.2.0
- EN 301 489-52 V1.1.0
- EN 301 908-1 V11.1.1
- EN 301 511 V12.5.1
- EN 300 330 V2.1.1
- EN 300 328 V2.1.1
- EN 301 893 V2.1.1
- EN 300 220-1 V3.1.1
- EN 300 220-2 V3.1.1

Amsterdam, August 7th 2019



Arjan van Rooijen

Chief Technical Officer

Part number: 9835663080

WALL BOX mit Steckdose und Verschluss

Installationshandbuch

Inhalt

Inhalt	26
Sicherheitsmaßnahmen	27
Produktbeschreibung	28
Komponenten & Merkmale	29
1. Wall box aus der Verpackung nehmen	31
2. Wandhalterung installieren	32
3. Installieren der Wall box	38
4. Aktivieren der Wall box	39
5. Fehlerbehebung	41
6. Wall box entfernen	42
7. Konformitätserklärung	45

Sicherheitsmaßnahmen

 **Warnung:** Risiko eines elektrischen Schocks

- Bitte lesen Sie die mitgelieferte Dokumentation, damit Sie sich mit den Sicherheitsvorschriften und Hinweisen vertraut machen, bevor Sie dieses Produkt verwenden.
- Dieses Produkt wurde in Übereinstimmung mit internationalen Standards konzipiert und geprüft.
- Dieses Produkt darf ausschließlich für den Bestimmungszweck verwendet werden.
- Dieses Produkt darf nur durch qualifiziertes Personal installiert, gewartet und repariert werden.
- Eine nicht korrekt ausgeführte Installation oder Reparatur kann Gefahren für den Benutzer zur Folge haben.
- Dieses Produkt wird in Kombination mit einer Stromquelle verwendet.
- Immer die Stromversorgung ausschalten, bevor Sie die Wartung durchführen.
- Dieses Produkt enthält keine vom Benutzer zu wartenden Teile. Wenden Sie sich für weitere Informationen an Ihren Händler. Nicht selbst Service- oder Reparaturarbeiten an der Wall box vornehmen!
- Stellen Sie sicher, dass das Produkt nur unter korrekten Betriebsbedingungen verwendet wird.
- Stellen Sie sicher, dass vor Transport oder Lagerung des Produkts die Hauptstromverbindung getrennt worden ist.
- Stellen Sie sicher, dass die Stromleitung zur Wall box an einem dedizierten Leitungsschutzschalter (MCB) an Ihrem Sicherungskasten installiert ist. Die Installation, einschließlich des Schutzschalters (RCD) muss den lokalen Vorschriften und IEC 60364 entsprechen. Die Leistung des Leitungsschutzschalters (MCB) darf den Nennstrom der Wall box oder des Stromkabels in der Installation nicht überschreiten. Falls die maximale Stromstärke der Wall box höher ist als die der Wall box zugeteilte Stromstärke, muss der Installateur den internen Nennstrom der Wall box mit der EVBox Connect App (die auf dem mobilen Gerät des Installateurs installiert sein muss) anpassen.
- Um die Stromausgabe der Wall box zu maximieren, installieren Sie die Wall box in einer Umgebung, die nicht extremer Sonneneinstrahlung ausgesetzt ist. Dadurch vermeiden Sie eine übermäßige Leistungsreduzierung der Wall box aufgrund zu hoher Temperaturen.
- Bewahren Sie das Produkt in einer trockenen Umgebung auf. Die Aufbewahrungstemperatur muss zwischen -25°C und +60°C liegen.
- Die installierende Person muss immer sichergehen, dass die Wall box im Sinne der lokalen Vorschrift installiert wird. Die Installationseinstellungen des Sicherungskastens müssen immer von einem qualifizierten Elektriker vorgenommen werden.
- Der Lieferant haftet nicht für Schäden, die auftreten, wenn dieses Produkt in einer anderen Verpackung transportiert wird als in der ursprünglich mitgelieferten Verpackung.



RoHS
Compliant



Produktbeschreibung

Produktkonfiguration

Die nachstehende Tabelle enthält die verfügbaren Produktkonfigurationen für die Wall box. Dieses Handbuch umfasst die Wall box-Versionen mit Steckdose und Verschluss. Für Wall box-Modelle mit festem Ladekabel (Referenznummer 9835662980, 9835663180 und 9835662780) siehe das Installationshandbuch für die Wall box.

PSA		Strom		Fahrzeugverbindungen (IEC 62196)		Verbindung	
PSA Referenznummer	PSA Beschreibung	Installation	Maximale Ausgangsleistung	Festes Kabel 6m. mit Ladestecker Typ 2	Steckdose 2 mit Verschluss	Auto-start-Standard	Back end-bereit
9835663080	WALL BOX 7,4 kW S	1P+N+PE - 32 A - 230 VAC	7,4 kW	-	●	●	-
9835662680	SMART WALL BOX 22 kW S	3P+N+PE - 32 A - 230/400 VAC	22 kW	-	●	-	●
9835662980	WALL BOX 11 kW C	3P+N+PE - 16 A - 230/400 VAC	11 kW	●	-	●	-
9835663180	SMART WALL BOX 7,4 kW C	1P+N+PE - 32 A - 230 VAC	7,4 kW	●	-	-	●
9835662780	SMART WALL BOX 11 kW C	3P+N+PE - 16 A - 230/400 VAC	11 kW	●	-	-	●

Komponenten & Merkmale

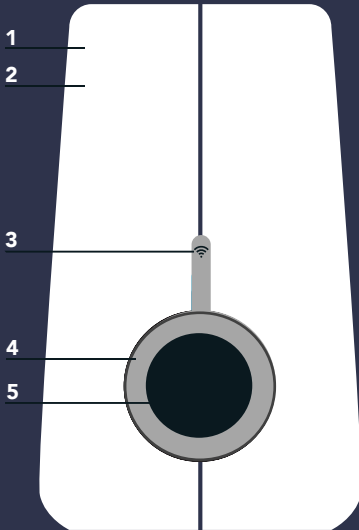

1 Betriebssystem

Starten und stoppen Sie den Aufladevorgang je nach Wall box-Modell:

WALL BOX:

Stecken Sie Ihr Ladekabel in die Wall box und in das Auto, um mit dem Laden zu beginnen.

WALL BOX mit aktivierter(m) RFID-Karte/Schlüsselanhänger:

Stecken Sie Ihr Ladekabel in die Wall box und in das Auto und halten Sie Ihre RFID-Karte/Schlüsselanhänger vor das RFID-Lesegerät, um mit dem Laden zu beginnen.

SMART WALL BOX:

Mit WLAN, UMTS und kWh-Messgerät ausgestattet.

Stecken Sie Ihr Ladekabel im Auto ein und halten Sie Ihre(n) RFID-Karte/Schlüsselanhänger vor das RFID-Lesegerät, um mit dem Laden zu beginnen und Ihre Sitzungen online zu verfolgen.

2 Gehäuse

Die Wall box besteht aus einer Wandhalterung und einer Wall box.

Die Wall box besteht aus robustem, stoßfestem Kunststoff, der das Gehäuse langlebig, robust, wetterbeständig und verschleißfest macht.

3 Karte/Schlüsselanhänger-Lesegerät

Hier scannen Sie Ihre Ladekarte oder den Schlüsselanhänger für SMART WALL BOX und WALL BOX mit aktivierter RFID-Karte/Schlüsselanhänger. Die BusinessLine Wall box liest die Daten von Ihrer Karte, um eine Ladesitzung zu beginnen oder zu beenden.

4 LED-Indikator

Diese intelligente Statusanzeige hilft Ihnen dabei, zu verstehen, was die Wall box zu jedem beliebigen Zeitpunkt macht.

5 Steckdose mit Verschluss

Wall Box mit einer Steckdose bietet Ihnen die Möglichkeit, Ihr eigenes Ladekabel zu verwenden.

Die Steckdose ist standardmäßig Typ 2, die mit einem integrierten Verschlusssystem ausgestattet ist.

Ein Modus 3 Ladekabel ist erforderlich, um Ihr Elektrofahrzeug zu laden. Bitte kontaktieren Sie Ihren Händler für weitere Informationen.

Product Classification

- EV Supply Equipment mit dem AC-Versorgungsnetz verbunden
- Elektrisches Verbindungsverfahren: permanent angeschlossen
- AC EV Supply Equipment
- Zur Verwendung im Freien
- Ausrüstung für Orte mit uneingeschränktem Zugang
- Stationäre Ausrüstung, an Wänden, Stangen oder Ähnlichem montiert: oberflächenmontiert
- Ausrüstung Klasse 1
- Mode 3 EVSE
- Betriebstemperaturbereich: -25°C bis 45°C
- Gehäusebewertungen: IP55, IK10

Abmessungen
(in mm)

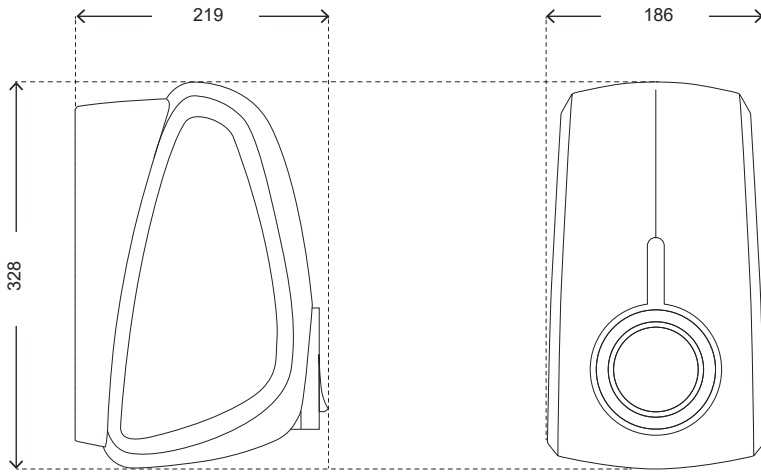

Komponenten

Schlüssel

Wandhalterung

WALL BOX

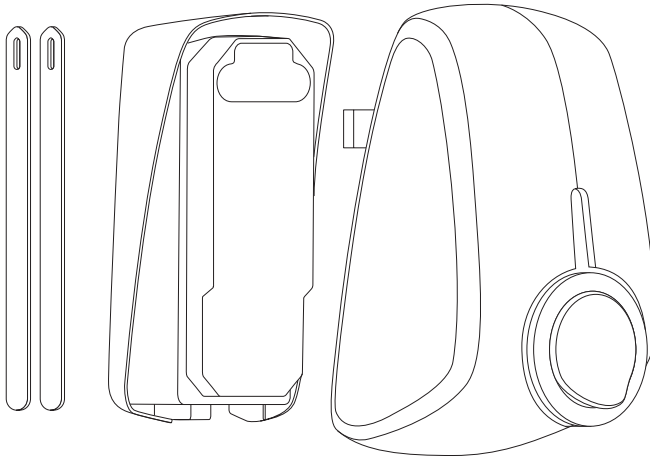

1. Wall box aus der Verpackung nehmen

1.1

Legen Sie die Verpackung mit der Wall box auf eine flachen und stabilen Oberfläche.
Entfernen Sie die Hülle.

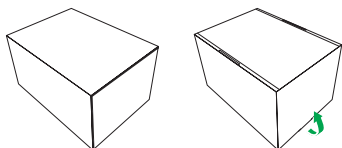

1.2

Öffnen Sie den Karton mit der Wall box. Legen Sie den Kartonordner (A) zur Seite.
Nehmen Sie die Wall box aus der Verpackung.
Nehmen Sie die Wandhalterung heraus.
Nehmen Sie den Beutel mit den Schrauben, den Wandsteckern und den Bohrkronen heraus.

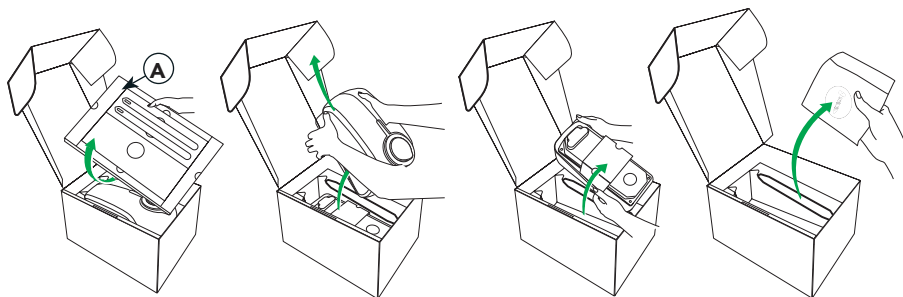

Die im Kartonordner verpackten Schlüssel (B) dienen lediglich dazu, die Wall box (C) bei
Wartungsarbeiten aus der Wandhalterung (D) zu entfernen.

Hinweis: Nach der Installation den Kartonordner dem Benutzer übergeben, weil dies auch
die Ladekarte (E), den Schlüsselanhänger (F), die Wall box-ID + den Sicherheitscode enthält.

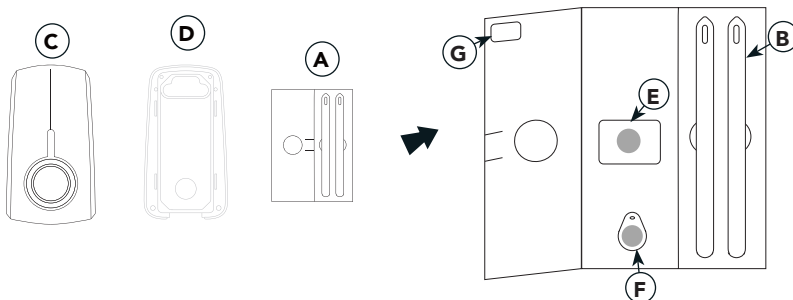

2. Wandhalterung installieren

 **Warnung:** Risiko eines elektrischen Schocks

{3} Vergewissern Sie sich vor der Installation der Wandhalterung, dass die Stromleitung an Ihrem Sicherungskasten ausgeschaltet ist.

Stellen Sie sicher, dass die Stromleitung zur Wall box an einem dedizierten Leitungsschutzschalter (MCB) an Ihrem Sicherungskasten installiert ist. Die Installation, einschließlich des Schutzschalters (RCD) muss den lokalen Vorschriften und IEC 60364 entsprechen. Die Leistung des Leitungsschutzschalters (MCB) darf den Nennstrom der Wall box oder des Stromkabels in der Installation nicht überschreiten.

Hinweis: Falls die maximale Stromstärke der Wall box höher ist als die der Wall box zugeteilten Stromstärke, muss der Installateur den internen Nennstrom der Wall box mit der EVBox Connect App (die auf dem mobilen Gerät des Installateurs installiert sein muss) anpassen.

Beachten Sie, dass lokale Bestimmungen gelten können, die je nach Land oder Region unterschiedlich ausfallen können. Die installierende Person muss immer sichergehen, dass die Wall box im Sinne der lokalen Vorschrift installiert wird. Die Installationseinstellungen Ihres Sicherungskastens müssen immer von einem qualifizierten Elektriker vorgenommen werden.

Werkzeuge zum Anbringen der Wandhalterung sind

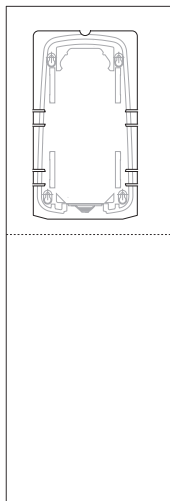

Die Hülse mit der Bohrschablone

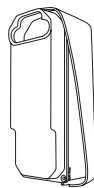

zum Anbringen enthalten.



Gummidichtung



Entlastung



4x Schraube
5 x 70 mm



4x Stecker
8 x 65 mm

1 Bit T20

1 x Bohrkronen T25

1 Bit T30

Nicht enthalten.



Flachkopf
Schraubendreher



Bohrkronen
haltender
Schraubendreher



Blase
Niveau

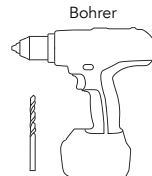

Bohrer

8 mm
Bohrkronen



Messer



Mobiles
Gerät

2. Wandhalterung installieren

Installationstipps

Erdungshinweise	TN-System	PE-Kabel
	TT-System IT-System	Erdungselektrode separat installiert (selbst installiert)
Eingang	1-phasig	230 V \pm 10% 50/60 Hz
	3-phasig	400 V \pm 10% 50/60 Hz
Geliefertes Strommessgerät	16 A einphasig oder 3-phasig	
	32 A einphasig oder 3-phasig	
MCB	C-Charakteristik (MCB muss gemäß den Herstellerangaben des MCB entsprechend den Stromstärkeneinstellungen der Wall box ausgewählt werden)	
RCD	40 A, 30 mA AC Typ A, hohe Immunität (z. B. HPI, SI, HI, KV, etc.)	

Hinweis: Bei einem TT- oder IT-Stromnetzwerk mit 230 V von Leitung zu Leitung muss die Wall box einphasig installiert werden, indem die Klemmen an L1 und N angeschlossen werden.

Wartungsverdrahtung

Option1: 400 V 3-phasig mit Nullleiter

Für den dreiphasigen Einsatz einer an Wye angeschlossenen Sekundärseite müssen alle drei Phasen (L1, L2 und L3) und der Nullleiter angeschlossen werden. Jede Phasenspannung muss 230 V zum Nullleiter betragen.

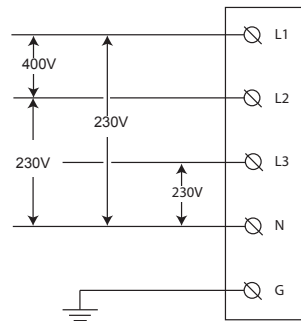

2. Wandhalterung installieren

Option 2: 230 V 1-phasig mit Nullleiter

Für den einphasigen Einsatz einer an Wye angeschlossenen Sekundärseite müssen nur eine einzelne Phase (L1) und der Nullleiter angeschlossen werden. Diese Phasenspannung muss 230 V zwischen Netzwerk und Nullleiter betragen.

Warnung: Bei dieser Konfiguration funktioniert die Wall box nur aus einer einzigen Phase (L1). Schließen Sie die restlichen Phasen L2 und L3 nicht an.

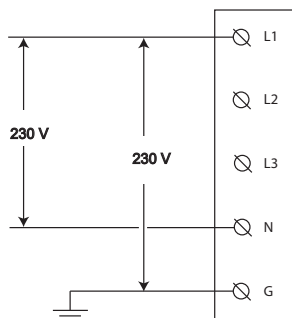

Option 3: 230 V 1-phasig ohne Nullleiter

Verbinden Sie in dieser Konfiguration (ohne Nullleiter und 230 V von Leitung zu Leitung) zwei beliebige Leitungen (L1, L2 oder L3) mit den Positionen L1 und Null am Klemmenblock der Wall box.

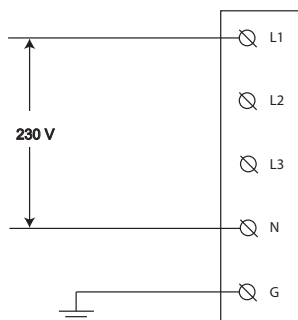

2. Wandhalterung installieren

2.1

Wählen Sie eine feste und flache vertikale Oberfläche für die Installation der Wandhalterung.
Stellen Sie sicher, dass die Oberfläche eben und fest genug ist, um einer Zugkraft von mindestens 100 kg standzuhalten.

2.2

Schneiden Sie die Bohrschablone aus der Verpackung aus.

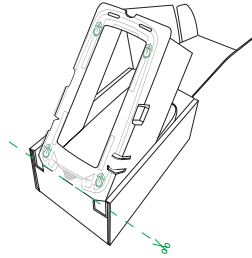

2.3

Platzieren Sie die Bohrschablone an der Wand und richten Sie die Schablone mit einer Nivellier Vorrichtung (z. B. Wasserwaage) aus. Markieren Sie die 4 Befestigungspunkte an der Wand und entfernen Sie die Schablone.

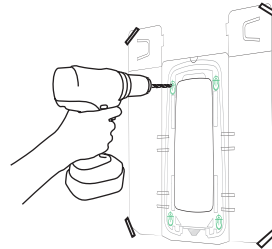

2.4

Bohren Sie 8-mm-Löcher mit einem Bohrer.
Verwenden Sie die im Lieferumfang enthaltenen 8x65 mm Stecker.

2.5

Schrauben Sie die mitgelieferten 5x70 mm Schrauben mit der mitgelieferten Torx T25-Bohrkrone, bis der verbleibende Abstand 10 mm von der Wand beträgt. Dies ist erforderlich, um die Wandhalterung festzuhaken.

Montieren Sie die Wandhalterung an der Wand.
Ziehen Sie die 4 Schrauben fest.

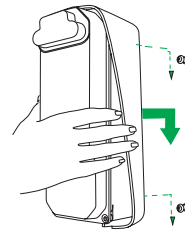

2.6

Entfernen Sie die Gummi-Schutzkappe.
Lösen Sie die 4 Eckschrauben (3x Torx T20 mit der mitgelieferten T20-Bohrkrone und 1x Schlitzschraube mit einem normalen Flachsraubendreher).
Entfernen Sie die transparente Abdeckung von der Wandhalterung.

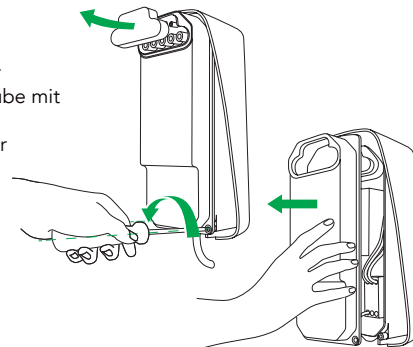

2. Wandhalterung installieren

2.7

{1} Messen Sie den Durchmesser des Stromkabels und schneiden Sie den korrekten Durchmesser der Gummidichtung aus, damit das Stromkabel hindurch passt.

Hinweis: Zugentlastung und Gummidichtung werden in einem separaten Beutel in der Box geliefert.

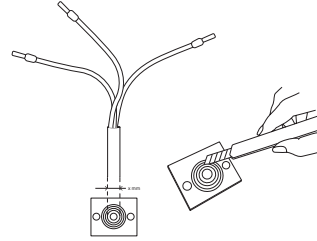

2.8

Führen Sie die Stromleitung und die optionale Datenverkabelung durch die Gummidichtung. Die Gesamtlänge der Stromleitung, die durch die Gummidichtung geführt wird, muss 180 mm betragen.

Stromleitung auf einer Länge von 130 mm abisolieren.

Verwenden Sie bei verdrehten (flexiblen) Verdrahtungen Aderendhülsen mit einer Aderendhülsenlänge von 12-15 mm und bringen Sie einen quadratischen Crimp an, um einen optimalen Sitz in den Anschlussklemmen zu gewährleisten.

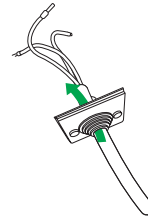

2.9

Setzen Sie die Zugentlastung zusammen. Je nach Dicke des Stromkabels sollten Sie den kleinen oder den großen Durchmesser an der Zugentlastung verwenden. Drehen Sie einfach die symmetrischen Teile um, um einen anderen Zugentlastungsdurchmesser zu erhalten.

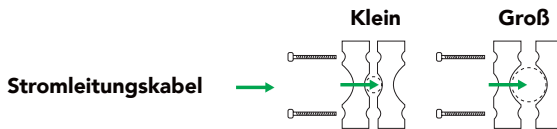

2. Wandhalterung installieren

2.10

Legen Sie einen Teil der Zugentlastung unten in die Wandhalterung.
Legen Sie das Versorgungskabel auf den unteren Teil der Zugentlastung und montieren Sie die Gummidichtung am äußeren Rand der Wandhalterung.

Hinweis: Beachten Sie, dass die Gummidichtung drei Rillenkanten und eine Zungenkante hat. Stellen Sie sicher, dass die Zungenkante nach oben zeigt.

Legen Sie den oberen Teil der Zugentlastung über das Versorgungskabel und befestigen Sie die Zugentlastung mit den zwei 4 x 40 mm Schrauben und dem Torx T20-Kopf am Versorgungskabel. Schrauben nicht überdrehen.

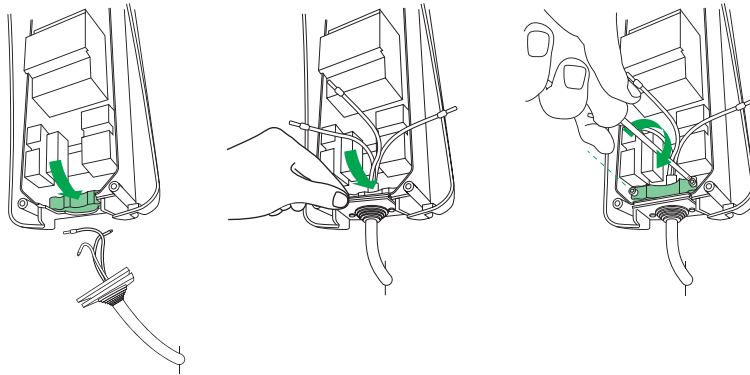

2.11

Schließen Sie die Drähte an den dafür vorgesehenen Klemmen an. Montieren Sie die transparente Abdeckung.

Stellen Sie sicher, dass keines der Kabel unter der transparenten Abdeckung hervorsteht. Vergewissern Sie sich, dass die Gummidichtung um die Anschlüsse herum angebracht ist, bevor Sie die transparente Abdeckung montieren.

Ziehen Sie die Schrauben mit dem T20 Bit an. Schrauben nicht überdrehen.

Ziehen Sie die spezielle Schraube in der unteren Ecke mit einem normalen Flachsraubendreher fest. Diese spezielle Schraube kann zur Abdichtung der Installation mit einer sicherheitsverpackten Dichtung verwendet werden.

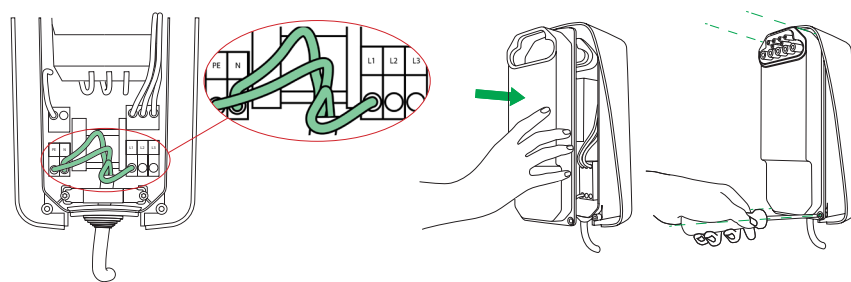

Hinweis: Installationsbeispiel für eine 1-phasige Verbindung.

3. Wall box installieren

Werkzeuge, die zur Installation der Wall box benötigen

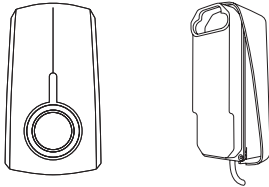

Dieser Schritt benötigt keine besonderen Werkzeuge.

Schreiben Sie vor der Montage die ID Ihrer Wall box auf.

Diese ist an der Rückseite der Wall box und im Kartonordner gefunden werden, der die RFID-Karte und den Schlüsselanhänger enthält.

5.1

Richten Sie die Wall box an der Wandhalterung aus und drücken Sie sie in einer geraden Linie, bis Sie ein Klicken hören.

Um sicherzustellen, dass die Verbindung vollständig gesichert ist, drücken Sie fest auf alle vier Ecken und prüfen Sie, ob sich zwischen der Wandhalterung und der Wall box kein Luftspalt befindet.

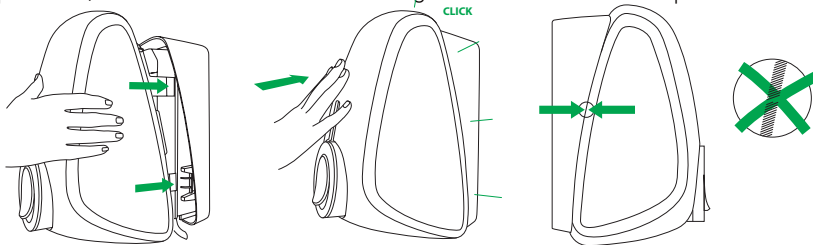

5.2

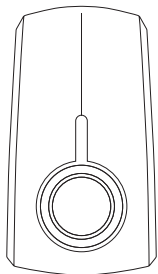

WALL BOX

SMART WALL BOX

Schalten Sie die Stromzufuhr der Wall box am Sicherungskasten ein. Die Wall box wird automatisch eingeschaltet. Zu erkennen ist dies am rot blinkenden LED-Ring.

Schalten Sie erst nach der Wall box-Aktivierung den Strom zur Wall box ein. Geben Sie den Kartonordner dem Benutzer und fordern Sie ihn auf, die Wall box zu aktivieren.

4. Aktivieren der Wall box

Werkzeuge, die Sie zum Aktivieren der Wall box benötigen

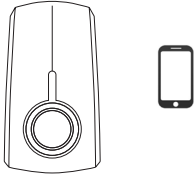

EVBox Connect App



Smart Wall Box App*



*Gilt nur für die Smart Wall boX

Hinweis: Sie können Ihre Smart Wall box auch ohne RFID-Karte/Schlüsselanhänger verwenden.

Für normale Wall box-Modelle trifft die Aktivierung der Wall box nicht zu.

Die EVBox Connect App ist für Installateure und Benutzer konzipiert und um die Wall box-Einstellungen (z. B. die maximale Stromstärke oder das Hinzufügen/Aktivieren von RFID-karten/Schlüsselanhängern) anzupassen.

Mehr zu App-Funktionen finden Sie im EVBox Connect App-Merkblatt

Die Smart Wall Box App ist eine Management App EV-Ladestationen.

Mit der App können Eigentümer von Ladestationen und EV-Fahrer Ladesitzungen einfach starten/stoppen, verfolgen und in Rechnung stellen. Sie gibt Ladestation-Eigentümern auch die vollständige Kontrolle über den Energieverbrauch ihrer Ladestationen.

Weitere Informationen zu den App-Funktionen finden Sie im Merkblatt zur Smart Wall box App.

Siehe die Tabelle auf der nächsten Seite für schrittweise Anweisungen für beide Apps.











→ Siehe ifz-berlin.de/#/instructions für die aktuellsten Handbücher.

Wall box Beschreibung/ Referenznummer	WALL BOX 7,4 kW S / 9835663080		SMART WALL BOX 22 kW S / 9835662680* (Werkseinstellung)
	nicht aktives RFID (Werkseinstellung)	aktives RFID (Benutzereinstellung)	
Aktivierung	Nicht zutreffend	<ol style="list-style-type: none"> Schalten Sie den Strom zur Wall box ein. Laden Sie die EVBox Connect App herunter. Aktivieren Sie Bluetooth auf Ihrem Mobilgerät. Koppeln Sie die Wall box mit einem Mobilgerät über Bluetooth. Fügen Sie eine Ladekarte oder den Schlüsselanhänger hinzu, indem Sie die entsprechende ID in der EVBox Connect App unter „Cards“ eingeben. <p>Hinweis: Sie finden die Wall box-ID und den Sicherheitscode auf dem Etikett im Kartonordner (der auch die Ladekarte und den Schlüsselanhänger enthält).</p>	<ol style="list-style-type: none"> Stellen Sie sicher, dass die Stromzufuhr zur Wall box ausgeschaltet ist. Benutzer zum Download der Smart Wall box App. Benutzer zur Einrichtung eines Benutzerkontos für die Wall box, die im Backend installiert wird. Benutzer registriert die Wall box im Smart Wall box-Backend mit der Wall box-ID (EVB-PXXXXXXX). Benutzer zum Registrieren der Ladekarte/Schlüsselanhänger mit der Vertrags-ID (NL-EVB-XXXXXXX) im Smart Wall box Backend. Schalten Sie den Strom zur Wall box ein.
Konfiguration	Nicht zutreffend	<p>Wählen Sie die Option „Mit Ladekarte laden“ unter „Ladeeinstellungen“ in der EVBox Connect App aus.</p> <p>Hinweis: Wählen Sie die Option „Autostart“ unter Ladeeinstellungen in der EVBoxConnect App, um die Ladekartenverwendung zu deaktivieren/aktivieren.</p>	Weitere Informationen finden Sie im Handbuch zur Smart Wall box App.
Laden	<p>Den Ladevorgang starten:</p> <ul style="list-style-type: none"> Stecken Sie das Ladekabel in Ihr EV und die Wall box ein. <p>Den Ladevorgang stoppen:</p> <ul style="list-style-type: none"> Ziehen Sie zuerst das Ladekabel vom EV und dann aus der Wall box heraus. <p>Siehe das Benutzerhandbuch zum Fahrzeug</p> <p>Hinweis: RFID-Lesegerät ist nicht aktiv.</p> <p>Hinweis: Ladesitzungen werden nicht protokolliert.</p>	<p>Den Ladevorgang starten:</p> <ul style="list-style-type: none"> Stecken Sie Ihr Ladekabel in Ihr EV und die Wall box ein. Scannen Sie Ihre Ladekarte/Ihren Schlüsselanhänger <p>Den Ladevorgang stoppen:</p> <ul style="list-style-type: none"> Scannen Sie Ihre Ladekarte/Ihren Schlüsselanhänger Ziehen Sie das Ladekabel aus Ihrem EV und der Wall box heraus. <p>Siehe das Benutzerhandbuch zum Fahrzeug</p> <p>Hinweis: RFID-Lesegerät ist aktiv.</p> <p>Hinweis: Ladesitzungen werden nicht protokolliert.</p>	<p>Den Ladevorgang starten:</p> <ul style="list-style-type: none"> Stecken Sie Ihr Ladekabel in Ihr EV und die Wall box ein. Scannen Sie Ihre Ladekarte/Ihren Schlüsselanhänger <p>Den Ladevorgang stoppen:</p> <ul style="list-style-type: none"> Scannen Sie Ihre Ladekarte/Ihren Schlüsselanhänger Ziehen Sie das Ladekabel aus Ihrem EV und der Wall box heraus. <p>Siehe das Benutzerhandbuch zum Fahrzeug</p> <p>Hinweis: RFID-Lesegerät ist aktiv.</p> <p>Hinweis: Ladesitzungen werden nicht aufgezeichnet.</p>

*Die SMART WALL BOX kann mit der EVBox Connect App als Standard-WALL BOX konfiguriert werden.

5. Fehlerbehebung

LED-Ringstatus

Was Sie sehen	Was es bedeutet	Was zu tun ist
 Der LED-Ring ist aus oder grün	Wall box ist einsatzbereit.	Das Ladekabel in die Wall box stecken.
 Der LED-Ring blinkt grün.	Ihre Ladekarte wird verifiziert	Warten, bis der LED-Ring blau wird.
 Der LED-Ring leuchtet gelb.	Das Auto ist vollständig geladen.	Ziehen Sie das Ladekabel aus der Wall box heraus legen Sie es wieder in Ihr Fahrzeug.
 Der LED-Ring blinkt gelb.	Die Ladesitzung befindet sich in der Warteschlange (gilt nur für die Smart Charging-Umgebung).	Sobald die Stromversorgung verfügbar ist, wird der Ladevorgang gestartet oder fortgesetzt und der LED-Ring leuchtet blau.
 LED-Ring blau	Wall box lädt das Auto auf.	Das Auto wird aufgeladen.
 LED-Ring rot	Wall box eist Fehler auf einen Fehler erkannt.	Sehen Sie in diesem Handbuch unter „Fehlerbehebung“ nach. Wenn dies den Fehler nicht behebt, sollten Sie sich an den Installateur oder den Vertrieb wenden.
 LED-Ring ist rot und blinkt auf	Ihre Ladekarte wird nicht erkannt.	Sehen Sie in diesem Handbuch unter „Fehlerbehebung“ nach. Wenn dies den Fehler nicht behebt, wenden Sie sich an Ihren Installateur oder den Vertrieb.
 LED-Ring violett, blinkt auf	Die Wall box ist beim Bluetooth-Koppel-Prozess für den Benutzer sichtbar.	Den Bluetooth-Koppel-Prozess fortsetzen

5. Fehlerbehebung

Problem	Mögliche Ursache	Lösung
Die Wall box reagiert nicht	Keine Strom zur Wall box	<ul style="list-style-type: none"> • Stellen Sie sicher, dass der Schutzschalter (RCD) und der Sicherungsschalter im Sicherungskasten (vom Benutzer überprüfbar) eingeschaltet sind. • Stellen Sie sicher, dass das Versorgungskabel zur Wall box mit Strom versorgt wird. Der LED-Ring sollte an sein. • Schalten Sie den Strom zur Wall box aus. Schalten Sie sie nach 20 Sekunden wieder ein, indem Sie den Sicherungsschalter oder Hauptschalter zur Wall box betätigen.
Der Schutzschalter verhindert den Ladevorgang. Der LED-Ring blinkt 10 mal rot.	<ul style="list-style-type: none"> • Erdungsfehler in der Wall box • Defektes Ladekabel • Fehler im Fahrzeug 	<ul style="list-style-type: none"> • Erdung (von einem Elektriker) prüfen lassen • Ladekabel (von einem Elektriker) prüfen lassen • Ihren Autohändler vor Ort kontaktieren
LED-Ring rot leuchtend	Erdungsfehler	Stellen Sie sicher, dass Ihre elektrische Installation ordnungsgemäß (durch Elektriker prüfen lassen) ordnungsgemäß geerdet ist.

Mehr Anweisungen zur Fehlerbehebung finden Sie auf der nächsten Seite.

5. Fehlerbehebung

Problem	Mögliche Ursache	Lösung
LED-Ring konstant gelb leuchtend	<ul style="list-style-type: none"> • Timer des Fahrzeugs läuft. • Das Fahrzeug ist vollständig geladen • Erdungswiderstand ist zu hoch (bei bestimmten Fahrzeugen muss er < 50 Ohm betragen). 	<ul style="list-style-type: none"> • Stellen Sie sicher, dass der Ladekabelstecker richtig an das Fahrzeug angeschlossen wurde (durch den Benutzer zu prüfen). • Einstellung des Timers im Fahrzeug ändern (vom Benutzer überprüfbar). • Ladekabel ersetzen (vom Benutzer austauschbar) • Sichergehen, dass der Erdungswiderstand korrekt ist (Erdungsmessungen sind von einem Elektriker durchzuführen).
Rote LED blinkt sofort auf, nachdem die Ladekarte an das Lesegerät gehalten wird Hinweis: gilt nur für RFID-Karten/Schlüsselanhänger	<ul style="list-style-type: none"> • Die Ladekarte ist nicht zum Laden an dieser Wall box autorisiert 	<ul style="list-style-type: none"> • Stellen Sie sicher, dass die/der Ladekarte/Schlüsselanhänger richtig registriert wurden (durch den Benutzer zu prüfen). • Wenn Sie eine Smart Wall box mit einem WLAN verbunden haben, stellen Sie sicher, dass guter WLAN-Empfang an der Stelle besteht, an der die Wall box installiert ist (durch den Benutzer zu prüfen). • Falls die Wall box Ihrer Smart Wall box verloren geht, müssen Sie zunächst Ihren WLAN-Router neu starten, dann die Wall box über die App neu starten und daran anschließend den WLAN-Empfang wieder prüfen (Benutzer).

6. Wall box entfernen

Werkzeuge, die Sie zum Entfernen der Wall box benötigen

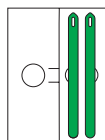

⚠️ Warnung: Risiko eines elektrischen Schocks

Vergewissern Sie sich vor der Entfernung der Wall box von der Wandhalterung, dass die Stromleitung an Ihrem Sicherungskasten ausgeschaltet ist. Der LED-Ring des Ladesteckers muss deaktiviert sein.

7.1

Nehmen Sie die Schlüssel aus der Mappe in der Box. Stecken Sie die Schlüssel in die Schlitzlöcher in der Unterseite der Wandhalterung. Damit wird die Schnappverbindung der Wall box zur Wandhalterung entriegelt. Drücken Sie sie soweit hinein, bis nur noch ungefähr 50 mm hervorstehen und es nicht mehr weitergeht.

Sie können jetzt Ihre Wall box von der Wandhalterung nehmen. Ziehen Sie die Wall box in einer geraden Linie von der Wandhalterung weg.

Wichtig: Die Wall box nicht verdrehen oder schief halten, weil dies die Schnappverbindungen der Wall box beschädigen könnte.

Es wird darauf hingewiesen, dass die Wall box immer noch am Anschluss (Buchse) der Wandhalterung befestigt ist und zum Abziehen etwas Kraft benötigt wird.

Nehmen Sie die Schlüssel aus der Wandhalterung.

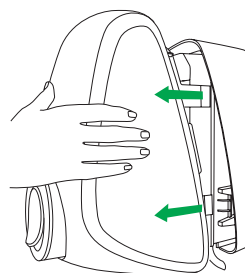
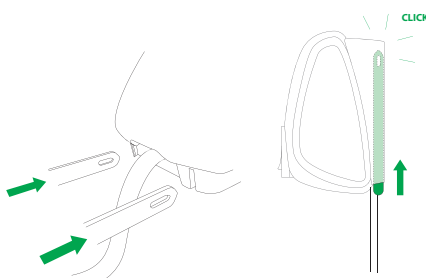

7. Konformitätserklärung

EVBox B.V.,

Handelsregister Eintrag: KvK 32165082_000018683428
Fred. Roeskestraat 115, 1076 EE Amsterdam, Die Niederlande

Hiermit erklären wir, dass die nachstehend bezeichneten Produkte CE-zertifiziert sind und die EU-Richtlinie über elektromagnetische Verträglichkeit (2014/30/EU) und die EU-Niederspannungs-Richtlinie (2014/35/EU) im Wesentlichen erfüllen:

- Artikel 9835663080: WALL BOX 7,4 kW S, 1-phasig 32 A mit der mitgelieferten verriegelten Steckdose.
- Artikel 9835662680: WALL BOX 22 kW S, 3-phasig 32 A mit der verriegelten Steckdose.

unter der Voraussetzung, dass die Produkte in der dafür vorgesehenen Anwendung zum Einsatz kommen und fachgerecht installiert, gewartet und verwendet werden. Maßgeblich hierfür sind die Herstellerangaben zum gebrauch und einschlägige Installationsstandards. Die Produkte müssen außerdem die CE-Zertifizierung aufweisen und den grundlegenden Anforderungen der EMC-2014/30/EU, Richtlinie, Niederspannungsrichtlinie 2014/35/EU und RED-2014/53/EURichtlinie im Sinne der folgenden Standards entsprechen:

- EN/IEC 61851-1 (2017)
- EN/IEC 61851-21-2 (2018)
- EN/IEC 61000-32 (2014)
- EN/IEC 61000-3-3 (2013)
- EN 301 489-1 V2.2.0
- EN 301 489-3 V2.1.1
- EN 301 489-17 V3.2.0
- EN 301 489-52 V1.1.0
- EN 301 908-1 V11.1.1
- EN 301 511 V12.5.1
- EN 300 330 V2.1.1
- EN 300 328 V2.1.1
- EN 301 893 V2.1.1
- EN 300 220-1 V3.1.1
- EN 300 220-2 V3.1.1

Amsterdam, 7. August 2019



Arjan van Rooijen

Chief Technical Officer

Part number: 9835663080

FR

WALL BOX avec socle de prise et obturateur

Manuel d'Installation

Table des matières

Table des matières	47
Mesures de sécurité	48
Description du produit	49
Composants et caractéristiques	50
1. Déballez la wall box	52
2. Installez un socle mural	53
3. Installez la wall box	59
4. Activation de la wall box	60
5. Résolution des problèmes	62
6. Retirez la wall box	65
7. Déclaration de conformité	66

Mesures de sécurité

 **Avvertissement** : risque de choc électrique.

- Veuillez lire attentivement les documents fournis afin de prendre connaissance de toutes les consignes et normes de sécurité avant d'utiliser ce produit.
- Ce produit a été conçu et testé conformément aux normes internationales.
- L'utilisation de ce produit se limite aux applications pour lesquelles il a été conçu.
- L'installation, la maintenance et la réparation de ce produit doivent être effectuées uniquement par un personnel qualifié.
- Une installation ou des réparations incorrectes peuvent entraîner des situations dangereuses pour l'utilisateur de ce produit.
- Ce produit est utilisé en combinaison avec une source d'alimentation.
- Coupez toujours l'alimentation électrique avant toute activité de maintenance.
- Aucune pièce contenue dans ce produit ne peut être réparée par l'utilisateur. Consultez votre concessionnaire pour plus d'informations. N'essayez pas de réparer ou d'activer vous-même le wall box !
- Assurez-vous que le produit est utilisé uniquement dans les conditions de fonctionnement correctes.
- S'assurer que l'alimentation électrique est coupée avant de ranger ou de transporter ce produit.
- Assurez-vous que la ligne électrique alimentant le wall box est installée sur un disjoncteur (MCB) réservé à cet usage sur votre panneau de service. L'installation, y compris le dispositif de courant résiduel (RCD), doit être conforme aux réglementations locales et CEI 60364. La valeur nominale du disjoncteur modulaire ne doit pas dépasser la valeur nominale actuelle du wall box ou du câble d'alimentation au sein de l'installation. Si le courant nominal maximal du wall box est supérieur au courant attribué au wall box, l'installateur doit régler le courant nominal interne du wall box à l'aide de l'application EVBox Connect (qui doit être installée sur son appareil mobile).
- Pour maximiser la puissance de sortie du wall box, installez-le dans un environnement non exposé à la lumière directe du soleil. Ceci réduit le déclassement de puissance du wall box en raison des températures excessives.
- Conservez ce produit dans un environnement sec ; la température de stockage doit être située entre - 25°C et + 60°C.
- La personne chargée de l'installation doit toujours s'assurer que le wall box est installé conformément aux réglementations locales. Les paramètres d'installation du panneau de service doivent toujours être ajustés par un électricien qualifié.
- Le fournisseur ne saurait être tenu responsable d'éventuels dommages si ce produit est transporté dans un conditionnement différent de celui dans lequel le produit a été fourni à l'origine.



Description du produit

Configuration du produit

Le tableau ci-dessous contient les configurations de produit disponibles pour le wall box. Ce manuel couvre les versions du wall box avec socle de prise et obturateur. Pour les modèles de wall box avec câble de recharge fixe (numéro de référence 9835662980 et 9835662780), voir le manuel d'installation pour le wall box.

PSA		Puissance		Connexion de véhicules (IEC 62196)		Connectivité	
PSA Numéro de référence	PSA Description	Installation	Puissance maximale	Câble fixe 6m. avec une prise de recharge type 2	Socle de prise Type 2 avec obturateur	Autos-tart par défaut	Serveur prêt
9835663080	WALL BOX 7,4 kW S	1P+N+PE, 32 A - 230 Vac	7,4 kW	-	●	●	-
9835662680	SMART WALL BOX 22 kW S	3P+N+PE, 32 A - 230/400 Vac	22 kW	-	●	-	●
9835662980	WALL BOX 11 kW C	3P+N+PE, 16 A - 230/400 Vac	11 kW	●	-	●	-
9835663180	SMART WALL BOX 7,4 kW C	1P+N+PE, 32 A - 230 Vac	7,4 kW	●	-	-	●
9835662780	SMART WALL BOX 11 kW C	3P+N+PE, 16 A - 230/400 Vac	11 kW	●	-	-	●



FR

Composants et caractéristiques

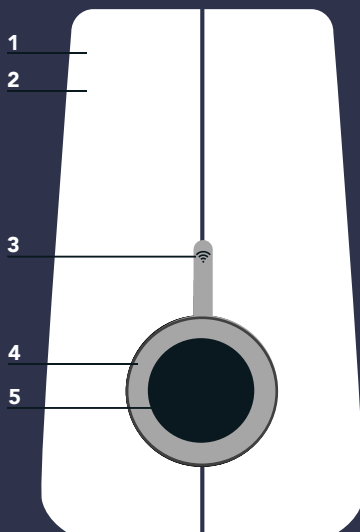

1 Le système d'exploitation

Commencez et arrêtez votre session de recharge conformément à votre modèle de wall box :

WALL BOX :

Branchez votre câble de recharge au wall box dans la voiture pour commencer la recharge.

WALL BOX avec carte RFID / télécommande activée : Branchez votre câble de recharge au wall box et au véhicule et tenez votre carte RFID / télécommande devant le lecteur RFID pour commencer la recharge.

SMART WALL BOX :

Équipée de la Wi-Fi, UMTS et kWh.

Branchez votre câble de recharge au wall box et au véhicule et tenez votre carte RFID / télécommande devant le lecteur RFID pour commencer la recharge et suivre vos sessions en ligne.

2 Boîtier

Le wall box est constitué d'un socle mural et d'un wall box. Le wall box est conçu avec des plastiques de résistance robuste et résistants à l'impact qui rendent son boîtier durable, robuste, résistant aux intempéries et résistant à l'usure.

3 Lecteur carte / télécommande

C'est la zone où vous analysez votre carte de recharge ou votre télécommande pour SMART WALL BOX et WALL BOX avec la carte de recharge / télécommande RFID activée. Le wall box lit les données de votre carte pour commencer ou arrêter une session de recharge.

4 Voyant lumineux

Cet indicateur d'état de charge vous permet de comprendre ce que fait le wall box en tout temps.

5 Socle avec obturateur

La Wall Box avec une socle de prise vous offre la possibilité d'utiliser votre propre câble de recharge. La prise est de type 2 standard, équipée d'un système d'obturation intégré.

Un câble de recharge de mode 3 est requis pour recharger votre véhicule électrique. Veuillez contacter votre concessionnaire pour plus d'informations.

Classification du produit

- Équipement connecté au réseau d'alimentation AC
- Procédé de connexion électrique : connecté de manière permanente
- Équipement d'approvisionnement AC pour voitures électriques
- Utilisation à l'extérieur
- Équipement pour des emplacements avec accès non restreint
- Équipement fixe monté sur des murs, des pôles ou des moyens équivalents : monté en surface
- Équipement de classe I
- Mode 3 EVSE
- Altitude de température de fonctionnement : -25°C à 45°C
- Indices de protection : IP55, IK10



Part number: 9835663080

FR

Dimensions
(en mm)

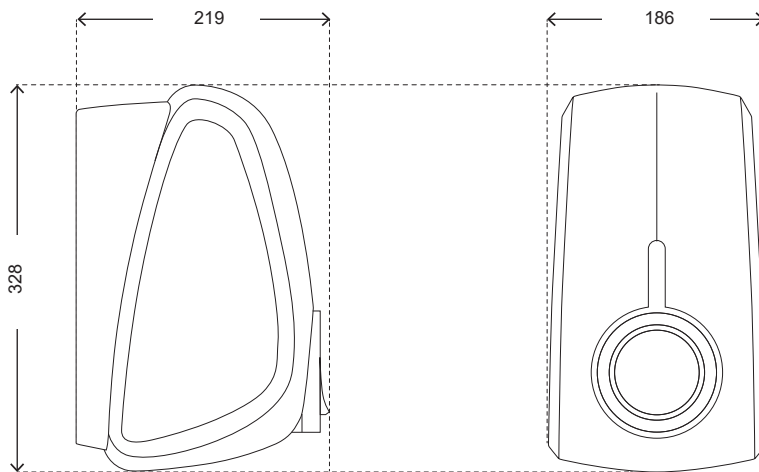

Éléments

Clés

Socle mural

Wall Box

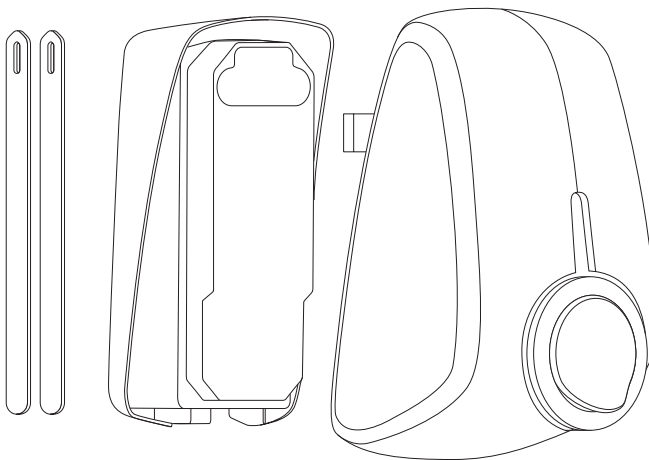

1. Déballez la wall box

1.1

Placez le paquet du wall box sur une surface plate et stable.
Retirez la pochette.

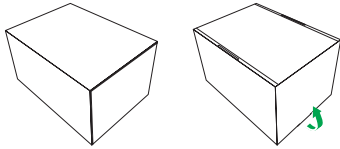

1.2

Ouvrez le paquet du wall box. Mettez le carton (A) de côté.
Retirez le socle mural de sa boîte.
Retirez le socle mural.
Retirez le sac avec les vis, les chevilles murales et les mèches.

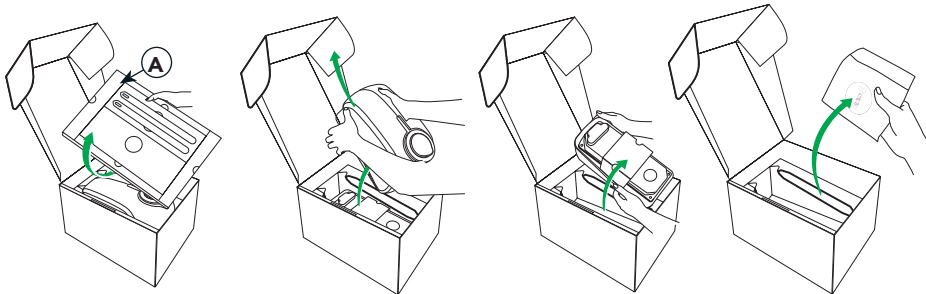

Les clés (B) trouvées dans cette chemise ne sont nécessaires que pour enlever la wall box (C) de son socle mural (D) (en cas d'entretien).

Remarque : Après l'installation, remettez le dossier en carton à l'utilisateur, car il contient également la carte de recharge (E), le porte-clé (F) et l'ID de la boîte murale + le code de sécurité (G).

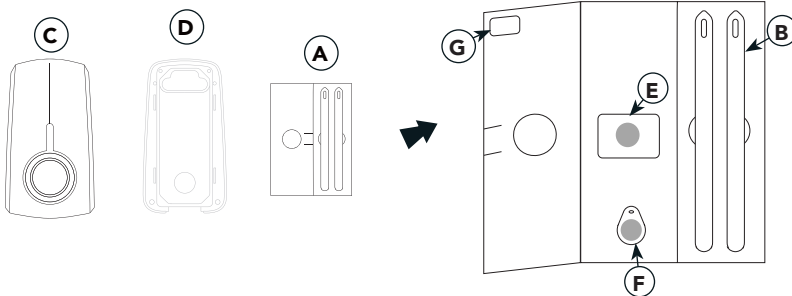

2. Installer un socle mural

 **Avertissement :** risque de choc électrique.

Avant d'installer le socle mural, assurez-vous que la ligne d'alimentation que vous utilisez est hors tension sur votre panneau de service.

Assurez-vous que la ligne électrique du wall box est installée sur un disjoncteur (MCB) sur votre panneau de service. L'installation, y compris le dispositif de courant résiduel (RCD), doit être conforme aux réglementations locales et CEI 60364. La valeur nominale du disjoncteur modulaire ne doit pas dépasser la valeur nominale actuelle du wall box ou du câble d'alimentation au sein de l'installation.

Remarque : Dans le cas où le courant nominal maximal de la wall box est supérieur au courant attribué au wall box, l'installateur doit régler le courant nominal interne du wall box à l'aide de l'application EVBox Connect (qui doit être installée sur son appareil mobile).

Veuillez noter que des réglementations locales peuvent être en vigueur et peuvent varier en fonction de votre région ou pays de résidence. La personne chargée de l'installation doit toujours s'assurer que le wall box est installé conformément aux réglementations locales.

Les paramètres d'installation de votre panneau de service doivent toujours être ajustés par un électricien qualifié.

Outils nécessaires pour l'installation du socle mural

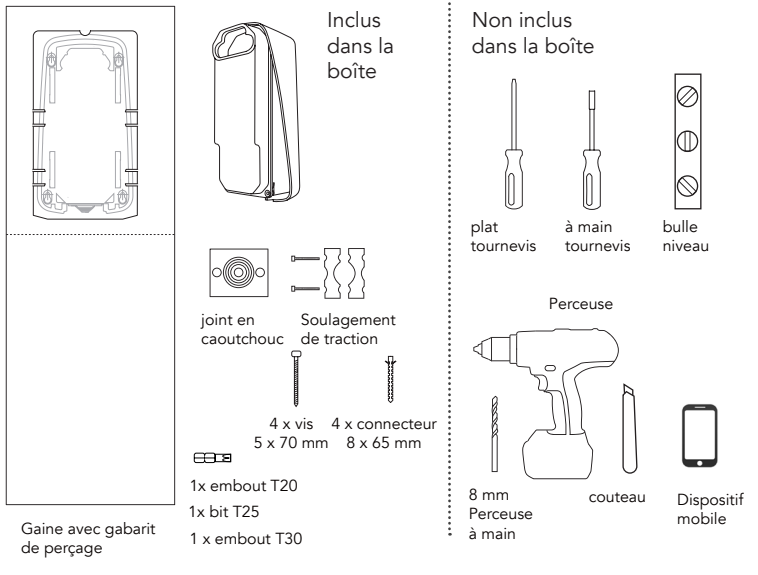

2. Installer un socle mural

Conseils d'installation

Conseils de mise à la terre	Système TN	Câble PE
	Système TT Système IT	Electrode de terre installée séparément (installée par l'utilisateur)
Entrée	1-phase	230 V \pm 10 % 50/60 Hz
	3-phase	400 V \pm 10 50/60 Hz
Compteur de puissance fourni	16 A 1-phase ou 3-phases	
	32 A 1-phase ou 3-phases	
MCB	C-caractéristique (le MCB doit être sélectionné afin de correspondre aux paramètres d'ampérage de la wall box, en prenant en compte les spécifications du fabricant du MCB)	
RCD	40 A, 30 mA AC de type A, Type d'immunité élevé (par exemple HPI, SI, HI, KV, etc.).	

Remarque : En cas de réseau électrique TT ou IT avec 230 V de ligne à ligne, la wall box doit être installée avec 1-phase en connectant les clips de serrage en L1 et N.

Câblage de service

Option 1 : 400 V 3-phase avec neutre

Pour l'utilisation 3-phase d'un secondaire monté en Y, les trois phases (L1, L2 et L3) et le neutre doivent être connectés. Chaque tension de phase doit mesurer 230 V au neutre.

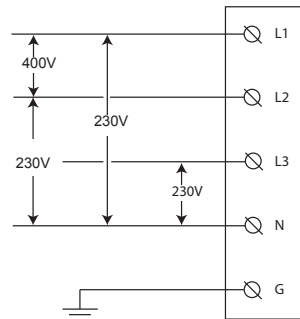

2. Installer un socle mural

Option 2 : 230 V 1-phase avec neutre

Pour l'utilisation 1-phase d'un secondaire monté en Y, une seule phase (L1) et le neutre doivent être connectés. Cette tension de phase doit mesurer 230 V entre la ligne et le neutre.

Avertissement : Dans cette configuration, le wall box ne fonctionne que d'une seule phase (L1). Ne connectez pas les phases restantes L2 et L3.

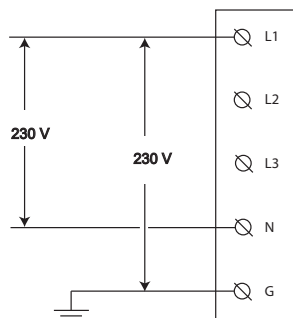

Option 3 : 230 V 1-phase sans neutre

Dans cette configuration (sans neutre et 230 V de ligne à ligne), connectez n'importe quelle paire de lignes (L1, L2 ou L3) aux positions de L1 et du neutre sur le bloc de connexion de la wall box.

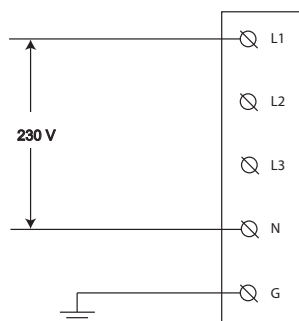

2. Installer un socle mural

2.1

Choisissez une surface verticale plane et solide pour installer le socle mural.
Assurez-vous que la surface soit lisse et assez solide pour résister une force de traction d'au moins 100 kg.

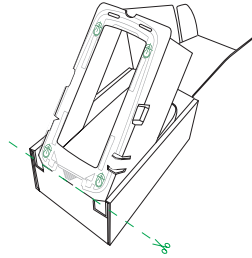

2.2

Découpez le gabarit de perçage de l'emballage.

2.3

Placez le gabarit de perçage sur le mur et utilisez un dispositif de niveau (ex. : niveau à bulle) pour aligner le gabarit. Marquez les quatre points de fixation sur le mur et retirez le gabarit.

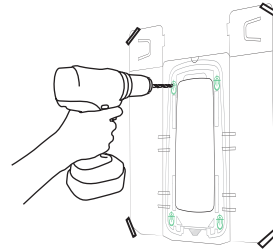

2.4

Percez les trous à l'aide d'un foret de 8 mm.
Utilisez les prises de 8x65 mm fournies.

2.5

Vissez les vis fournies de 5x70 mm à l'aide du foret torx T25 fourni jusqu'à ce que la distance restante du mur soit de 10 mm. Cela est nécessaire pour pouvoir accrocher le socle mural.

Fixez le socle mural sur le mur.
Retirez les quatre vis.

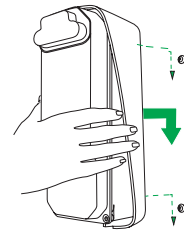

2.6

Retirez le bouchon de protection en caoutchouc.
Dévissez les quatre vis d'angle (3 x Torx T20 à l'aide de l'embout T20 fourni, et 1 x vis à fente à l'aide d'un tournevis plat standard).
Retirez la coque transparente du socle mural.

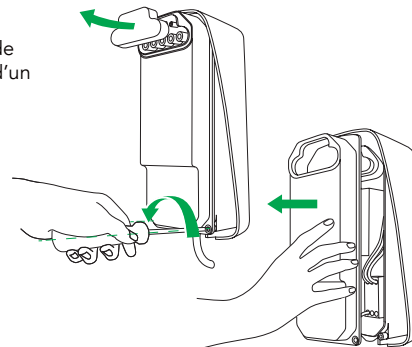

2. Installer un socle mural

2.7

Mesurez le diamètre du câble d'alimentation et découpez le diamètre correct de joint en caoutchouc afin de laisser passer le câble d'alimentation.

Remarque : Le soulagement de traction et le joint en caoutchouc sont fournis dans un sac séparé dans la boîte.

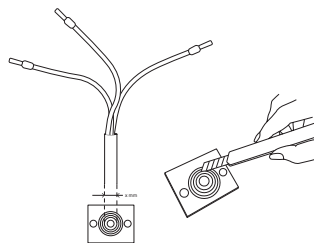

2.8

Faites passer la ligne d'alimentation et le câblage de données optionnel à travers le joint en caoutchouc.

La longueur totale de la ligne d'alimentation passant à travers le joint en caoutchouc doit être de 180 mm.

Dénudez la ligne d'alimentation sur une longueur de 130 mm.

En cas de fils torsadés (flexibles), veuillez utiliser des embouts avec une longueur de fêrulle de 12 - 15 mm, et appliquez un sertissage carré pour un ajustement optimal dans les fiches de connexion.

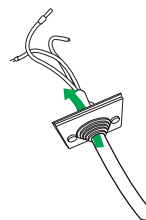

2.9

Assemblez le soulagement de traction.

En fonction de l'épaisseur du fil d'alimentation, vous pouvez utiliser le petit ou le grand diamètre sur le serre-câble.

Retournez simplement les parties symétriques pour obtenir un diamètre différent pour le serre-câble.

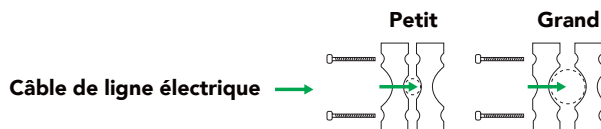

2. Installer un socle mural

2.10

Placez une partie du serre-câble au bas du socle mural.

Placez le fil d'alimentation sur la partie inférieure du serre-câble et fixez le joint en caoutchouc dans le bord extérieur du socle mural.

Remarque : Veuillez noter que le joint en caoutchouc comporte trois bords de rainure et un bord à languette. Assurez-vous de placer le bord à languette vers le haut.

Placez la partie supérieure du serre-câble sur le fil d'alimentation et utilisez les deux vis 4 x 40 mm et l'embout Torx T20 pour fixer le serre-câble sur le fil d'alimentation. Ne serrez pas trop fort.

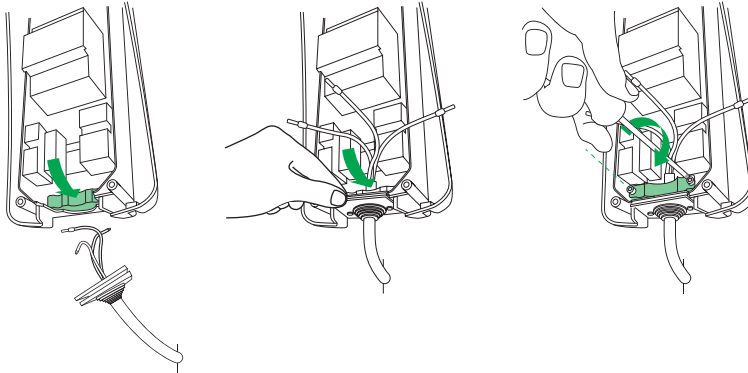

2.11

Connectez les fils à leurs fiches de connexion désignées. Fixez la coque transparente.

Assurez-vous qu'aucun câble ne dépasse de sous la coque transparente.

Assurez-vous que le joint en caoutchouc autour des connecteurs est en place avant d'assembler la coque transparente.

Serrez les boulons à l'aide de l'embout T20. Ne serrez pas trop fort.

Branchez le boulon spécial dans le coin inférieur droit à l'aide d'un conducteur à vis à tête plate. Ce boulon spécial peut être utilisé pour sceller l'installation avec un joint de protection.

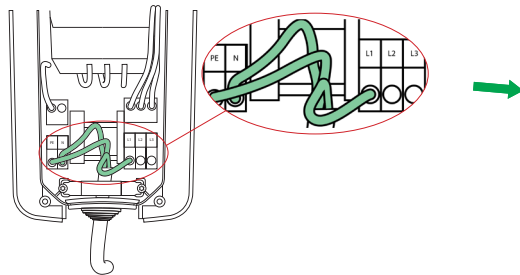

Remarque : exemple d'installation d'une connexion 1-phase.

3. Installer la wall box

Outils nécessaires pour l'installation de la wall box

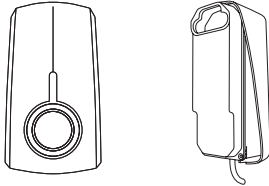

Aucun outil spécifique n'est nécessaire pour cette étape.

Avant de monter, notez l'identifiant de votre wall box.

Ceci peut être trouvé sur le dos de la wall box et sur le dossier en carton contenant la carte RFID et la télécommande.

5.1

Alignez la wall box contre le socle mural et poussez de façon rectiligne jusqu'à ce que vous entendiez un clic.

Afin de vous assurer que la connexion est bien solide, vérifiez qu'il n'y ait pas d'espace entre le socle mural et la wall box, et pressez fermement sur les quatre coins.

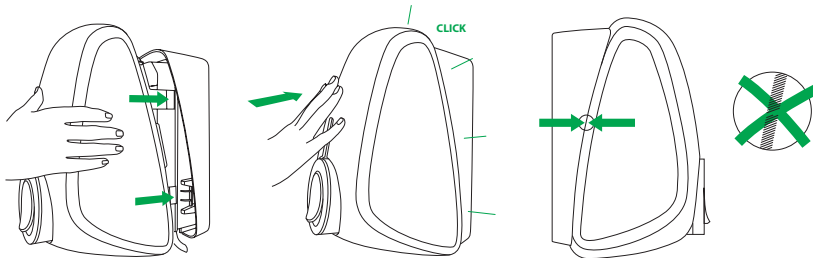

5.2

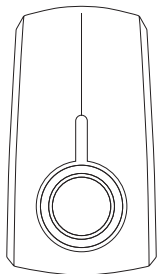

WALL BOX

SMART WALL BOX

Allumez le courant vers la wall box sur le panneau de service. La wall box va redémarrer automatiquement. Ceci est indiqué par un anneau LED clignotant rouge.

N'éteignez pas la puissance vers la wall box avant l'activation de la wall box. Donnez le dossier en carton à l'utilisateur et demandez-lui d'activer la wall box.

4. Activation de la wall box

Outils nécessaires pour activer le wall box

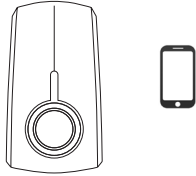

Application de connexion EVBox



Application Smart Wall Box*



*Applicable uniquement pour la Smart Wall Box

Remarque : Vous pouvez également utiliser votre smart wall box sans carte/ télécommande RFID.

Pour les modèles de wall box ordinaires, l'activation du wall box n'est pas applicable.

L'application EVBox Connect est conçue pour les installateurs et les utilisateurs et pour ajuster les paramètres du wall box (par exemple réglage de l'intensité maximale ou ajout / activation des cartes / télécommandes RFID).

Pour plus de détails sur les caractéristiques de l'application, veuillez consulter la notice de l'application EVBox Connect.

L'application Smart Wall Box est un appareil de gestion pour les bornes de recharge des véhicules électriques.

L'application permet aux propriétaires de bornes de recharge et aux conducteurs de véhicules électriques de commencer/arrêter, suivre et facturer facilement les sessions de recharge. Elle offre également aux propriétaires de bornes de recharge un contrôle complet sur la consommation d'énergie de leurs bornes de recharge.

Pour plus d'informations sur les caractéristiques de l'application, veuillez consulter la notice Smart Wall Box App.

Veuillez consulter le tableau sur la page suivante pour les instructions par étapes pour les deux applications.











→ Merci de visiter fz-berlin.de/#/instructions_pour consulter la version la plus récente.

Description et numéro de référence de Wall-box	WALL BOX 7,4 kW S / 9835663080		SMART WALL BOX 22 kW S / 9835662680* (réglages par défaut)
	RFID non active (réglages par défaut)	RFID active (paramètre utilisateur)	
Activation	Ne s'applique pas	<ol style="list-style-type: none"> Allumez le wall box. Téléchargez l'application EVBox Connect. Activez le Bluetooth sur votre appareil mobile. Pairez le wall box avec un appareil mobile via Bluetooth. Ajouter une carte de recharge ou une télécommande en entrant son ID dans l'application EVBox Connect sous le menu "Cartes". <p>Remarque : Vous pouvez trouver l'ID du wall box et le code de sécurité sur l'étiquette à l'intérieur de l'emballage en carton (qui contient la carte de recharge et la télécommande).</p>	<ol style="list-style-type: none"> Assurez-vous que la puissance d'alimentation du wall box est éteinte. L'utilisateur pour télécharger l'application Smart Wall Box. L'utilisateur pour mettre en place un compte d'utilisateur pour que le wall box soit installé à l'extrémité arrière. L'utilisateur pour enregistrer le wall box dans le secteur Smart Wall Box en utilisant l'identifiant de la wall box (EVB-PXXXXXXX). L'utilisateur pour enregistrer la carte de recharge / télécommande en utilisant l'identifiant de contrat (NL-EVB-XXXXXXX) au secteur Smart Wall Box. Allumez la puissance d'alimentation du wall box.
Configuration	Ne s'applique pas	<p>Sélectionnez l'option « Charger à l'aide d'une carte de recharge » dans le menu « Paramètres de charge » dans l'application EVBox Connect.</p> <p>Remarque : Sélectionnez l'option "Autostart" dans le menu "Paramètres de charge" dans l'application EVBox Connect pour désactiver/activer l'utilisation de la carte de recharge.</p>	Pour plus d'informations, veuillez consulter le manuel Smart Wall Box App.
Charge en cours	<p>Commencez la recharge :</p> <ul style="list-style-type: none"> Branchez votre câble de recharge à votre voiture électrique et à votre wall box <p>Arrêtez la recharge :</p> <ul style="list-style-type: none"> Débranchez d'abord le câble de recharge de votre voiture électrique puis de la wall box <p>Consultez le manuel d'utilisation du véhicule</p> <p>Remarque : Le lecteur RFID n'est pas actif.</p> <p>Remarque : Les sessions de recharge ne sont pas enregistrées.</p>	<p>Commencez la recharge :</p> <ul style="list-style-type: none"> Branchez votre câble de recharge à votre voiture électrique et à votre wall box Scannez votre carte de recharge / télécommande <p>Arrêtez la recharge :</p> <ul style="list-style-type: none"> Scannez votre carte de recharge / télécommande Débranchez le câble de recharge de votre voiture électrique et de la wall box <p>Consultez le manuel d'utilisation du véhicule</p> <p>Remarque : Le lecteur RFID est actif.</p> <p>Remarque : Les sessions de recharge ne sont pas enregistrées.</p>	<p>Commencez la recharge :</p> <ul style="list-style-type: none"> Branchez votre câble de recharge à votre voiture électrique et à votre wall box Scannez votre carte de recharge / télécommande <p>Arrêtez la recharge :</p> <ul style="list-style-type: none"> Scannez votre carte de recharge / télécommande Débranchez le câble de recharge de votre voiture électrique et de la wall box <p>Consultez le manuel d'utilisation du véhicule</p> <p>Remarque : Le lecteur RFID est actif.</p> <p>Remarque : Les sessions de recharge ne sont pas enregistrées.</p>

*La SMART WALL BOX peut être configurée comme une WALL BOX standard via l'application EVBox Connect.

5. Résolution des problèmes

Statut de l'anneau LED

Ce que vous voyez	Ce que cela signifie	Que faire
 Anneau LED éteint ou vert	Wall box est prête à l'utilisation.	Branchez le câble de recharge au wall box.
 Anneau LED vert, clignotant	Votre carte de recharge est en cours de vérification.	Attendez que l'anneau LED devienne bleu.
 Anneau LED jaune	La voiture est complètement rechargée.	Débranchez le câble de recharge de la wall box et placez-le dans votre voiture.
 Anneau LED jaune, clignotant	Session de recharge placée en file d'attente (applicable uniquement dans l'environnement Smart Charging).	Lorsque une source d'alimentation devient disponible, la recharge commencera ou reprendra, et l'anneau LED deviendra bleu.
 Voyant LED bleu clignotant	La Wall box charge la voiture.	La voiture est en cours de recharge.
 Voyant LED rouge clignotant	La Wall box rencontre une erreur.	Consultez le chapitre Dépannage dans ce manuel pour identifier des solutions. Si cela ne résout pas le problème, contactez votre installateur ou fournisseur.
 Anneau LED rouge, clignotant	Votre carte de recharge n'est pas autorisée pour la recharge.	Consultez le chapitre Dépannage dans ce manuel pour identifier des solutions. Si cela ne résout pas le problème, contactez votre installateur ou fournisseur.
 Anneau LED violet, clignotant	Le wall box s'identifie à l'utilisateur au cours du processus d'appariement Bluetooth	Continuez le processus d'appariement Bluetooth.

5. Résolution des problèmes

Problème	Cause possible	Solution
La wall box ne réagit pas	Aucune puissance de la wall box	<ul style="list-style-type: none"> Assurez-vous que le dispositif de courant résiduel et le disjoncteur sur le panneau de service sont allumés (vérification par l'utilisateur). Assurez-vous que le câble d'alimentation entrant dans le wall box est activé. Le voyant lumineux devrait être allumé. Éteignez la puissance du wall box. Allumez-la à nouveau après 20 secondes, en basculant le bouton du disjoncteur ou de l'interrupteur principal vers la wall box.
Le dispositif de courant résiduel empêche le chargement. L'anneau LED clignote 10 fois en rouge.	<ul style="list-style-type: none"> Défaut de branchement de prise de terre du wall box Câble de recharge défectueux Défaut dans le véhicule 	<ul style="list-style-type: none"> Vérifier la mise à la terre (vérification par un électricien) Vérifiez le câble de recharge (vérification par un électricien) Contactez votre concessionnaire local
L'anneau LED s'allume en rouge en permanence	Défaut de mise à la terre	Assurez-vous que votre installation électrique est correctement mise à la terre (vérification par un électricien).

Consultez la page suivante pour des instructions de dépannage supplémentaires.

5. Résolution des problèmes

Problème	Cause possible	Solution
L'anneau LED s'allume en jaune de façon constante	<ul style="list-style-type: none"> Le véhicule est sur une minuterie Le véhicule est totalement rechargé La résistance de terre est trop élevée (avec certains véhicules, celle-ci doit être < 50 Ohm) 	<ul style="list-style-type: none"> Assurez-vous que la prise du câble de recharge est correctement connectée au véhicule (vérification par l'utilisateur). Modifiez le réglage de la minuterie dans le véhicule (vérification par l'utilisateur) Remplacez le câble de recharge (réparable par l'utilisateur). Assurez-vous que la résistance de terre est correcte (mesure de mise à la terre effectuée par un électricien).
Le voyant lumineux rouge commence à clignoter immédiatement après que la carte est maintenue contre le lecteur Remarque : uniquement applicable aux cartes RFID / télécommandes RFID	<ul style="list-style-type: none"> La carte de recharge n'est pas autorisée pour charger au niveau de ce wall box 	<ul style="list-style-type: none"> Assurez-vous que la carte de recharge / télécommande est correctement enregistrée (vérification par l'utilisateur). Si vous avez une Smart Wallbox connectée via la Wi-Fi, assurez-vous qu'il y a une réception Wi-Fi appropriée où le wall box est installé (vérification par l'utilisateur). <p>Si la connectivité Wi-Fi de votre smart wall box est perdue, redémarrez votre routeur Wi-Fi, puis redémarrez la wall box via votre application et vérifiez ensuite la réception Wi-Fi (vérification par l'utilisateur).</p>

6. Retirez la wall box

Outils nécessaires pour enlever la wall box

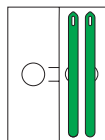

Avertissement : risque de choc électrique.

Avant d'enlever la wall box de son socle mural, assurez-vous que la ligne d'alimentation que vous utilisez est hors tension sur votre panneau de service. L'anneau LED de la prise de charge doit être éteint

7.1

Sortez les clés qui se trouvent dans le dossier contenu par la box.

Insérez les clés dans les fentes au bas du socle mural. Cela libère la connexion par enclenchement du wall box au socle mural. Assurez-vous de les enfoncer jusqu'à ce que celles-ci ne dépassent que d'environ 50 mm et ne peuvent pas être poussées plus loin.

Maintenant, vous pouvez enlever votre wall box du socle mural. Retirez le wall box du socle mural en ligne droite.

Important : Ne pas tordre ou incliner la wall box, car cela risquerait d'endommager les emboîtures à pression et / ou les connecteurs de la wall box. Veuillez noter que la wall box est toujours fixée au niveau du connecteur (prise) du socle mural et que la retirer nécessite une certaine force.

Sortez les clés du socle mural.

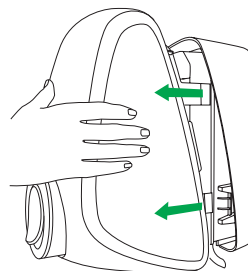
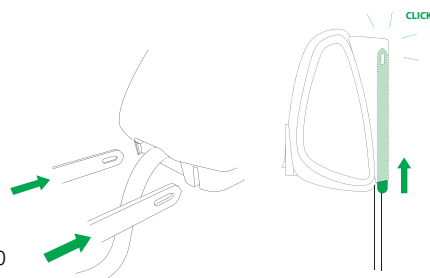

7. Déclaration de conformité

EVBox B.V.

Immatriculation NL KvK 32165082_000018683428
Fred. Roeskestraat 115, 1076 EE Amsterdam, Pays-Bas

déclare sous sa seule responsabilité que les produits suivants :

- Article 9835663080: WALL BOX 7,4 kW S, 1-phase 32 A avec éclipse de protection
- Article 9835662680: SMART WALL BOX 22 kW S, 3-phase 32 A avec éclipse de protection

dans la mesure où ceux-ci sont installés, entretenus et utilisés dans la limite des applications pour lesquelles ils ont été conçus, conformément aux usages professionnels, aux normes d'installation concernées et aux instructions du fabricant pour l'utilisation et l'installation, sont certifiés CE et sont conformes aux exigences essentielles de la Directive CEM 2014/30/EU, de la Directive Basse Tension 2014/35/EU et de la Directive 2014/53/EU (RED) avec les normes suivantes :

- EN/IEC 61851-1 (2017)
- EN/IEC 61851-21-2 (2018)
- EN/IEC 61000-32 (2014)
- EN/IEC 61000-3-3 (2013)
- EN 301 489-1 V2.2.0
- EN 301 489-3 V2.1.1
- EN 301 489-17 V3.2.0
- EN 301 489-52 V1.1.0
- EN 301 908-1 V11.1.1
- EN 301 511 V12.5.1
- EN 300 330 V2.1.1
- EN 300 328 V2.1.1
- EN 301 893 V2.1.1
- EN 300 220-1 V3.1.1
- EN 300 220-2 V3.1.1

Amsterdam, le 7 août 2019



Arjan van Rooijen

Directeur technique

WALL BOX con enchufe y obturador

Manual de instalación

Índice

Índice	68
Precauciones de seguridad	69
Descripción del producto	70
Componentes y características	71
1. Desembalar el wall box	73
2. Instalar el soporte de pared	74
3. Instalar el wall box	80
4. Activar el wall box	81
5. Resolución de problemas	83
6. Retirar el wall box	85
7. Declaración de conformidad	87

Precauciones de seguridad

 **Advertencia:** Riesgo de descarga eléctrica.

- Lea detenidamente la documentación incluida para familiarizarse con todas las instrucciones de seguridad y las regulaciones antes de utilizar este producto.
- Esta estación de recarga ha sido diseñada y probada conforme a la normativa internacional.
- El uso de esta estación de recarga debe limitarse a las aplicaciones para las cuales ha sido diseñada.
- La instalación, el mantenimiento y la reparación de este producto solo podrán ser realizadas por personal cualificado.
- Una incorrecta instalación o reparación puede provocar situaciones peligrosas para el usuario de este producto.
- Este producto se utiliza en conjunto con una fuente de electricidad.
- Siempre desactive la fuente de energía antes de cualquier actividad de mantenimiento.
- Este producto contiene piezas no reparables por parte del usuario. Consulte a su distribuidor para obtener más información. No intente realizar el mantenimiento o reparar el wall box por su cuenta.
- Asegúrese de que el equipo solo sea utilizado en las condiciones de funcionamiento adecuadas.
- Asegúrese de que la fuente de alimentación principal esté desconectada antes de almacenar o transportar la estación de recarga.
- Asegúrese de que el cable eléctrico que va a la caja de pared esté conectado a un interruptor magnetotérmico en el panel de servicio. La instalación, incluido el dispositivo de corriente residual (DCR) debe ser conforme a las regulaciones locales y al IEC 60364. El valor del MCB no debe superar al de la corriente del wall box o del cable de alimentación en la instalación. Si el valor de la corriente máxima del wall box es superior a la asignada para este, el instalador debe ajustar el valor de la corriente interna del wall box mediante la aplicación de EVBox Connect (que debe estar instalada en su dispositivo móvil).
- Para maximizar la corriente de salida de la caja de pared, instálela en un lugar resguardado de la luz solar; así se evitará una posible disminución de la potencia de la caja de pared debida a temperaturas elevadas.
- Almacene este producto en un lugar seco; la temperatura de almacenamiento debe ser entre -25°C y $+60^{\circ}\text{C}$.
- El responsable de la instalación siempre debe asegurarse de que el wall box esté instalado según las normativas locales. Los ajustes de la instalación del panel de servicio siempre deben ser realizados por un electricista profesional.
- El proveedor no se hace responsable de ningún posible daño que se produzca si el producto es transportado en un embalaje diferente al original.



RoHS
Compliant



Descripción del producto

Configuración del producto

El cuadro siguiente contiene las configuraciones de producto disponibles para la caja de pared. Este manual abarca las versiones de wall box con enchufe y obturador. En los modelos de wall box con cable de recarga fijo (referencia 9835662980, 9835663180 y 98662780), se puede consultar el manual de instalación para wall box.

PSA		Potencia		Conexiones del vehículo (IEC 62196)		Conectividad	
PSA número de referencia	PSA descripción	Instalación	Potencia de salida máxima	Cable fijo de 6 m con conector de carga tipo 2	Enchufe tipo 2 con obturador	Auto-start predefinido	Back-end listo
9835663080	WALL BOX 7,4 kW S	1P+N+PE – 32 A – 230 Vca	7,4 kW	-	●	●	-
9835662680	SMART WALL BOX 22 kW S	3P+N+PE – 32 A – 230/400Vca	22 kW	-	●	-	●
9835662980	WALL BOX 11 kW C	3P+N+PE – 16 A – 230/400Vca	11 kW	●	-	●	-
9835663180	SMART WALL BOX 7,4 kW C	1P+N+PE – 32 A – 230 Vca	7,4 kW	●	-	-	●
9835662780	SMART WALL BOX 11 kW C	3P+N+PE – 16 A – 230/400Vca	11 kW	●	-	-	●

Componentes y características

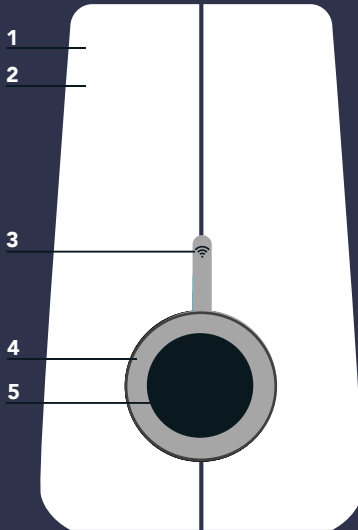

1 Sistema operativo

Iniciar y detener la sesión de recarga según el modelo del wall box:

PUNTO DE RECARGA EN PARED:

Enchufe su cable de recarga al wall box y al vehículo para iniciar la recarga.

WALL BOX con tarjeta/llavero de aproximación RFID activados:

Enchufe el cable de recarga al wall box y al vehículo, y mantener la tarjeta/ llavero de aproximación RFID delante del lector para iniciar la recarga.

PUNTO DE RECARGA EN PARED:

Equipado con red Wi-Fi, UMTS y contador de kWh.

Conectar el cable de recarga al wall box y al vehículo y mantenga su tarjeta/llavero de proximidad RFID delante del lector RFID para iniciar la recarga y hacer un seguimiento de sus sesiones en línea.

2 Carcasa

El wall box está compuesto por un soporte de pared y un punto de carga en pared.

El wall box está diseñado con plásticos de resistencia de alto impacto que hacen que la cubierta sea duradera, robusta y resistente a la intemperie y al desgaste.

3 Lector de tarjeta/llavero de proximidad

Esta es la zona donde puede escanear su tarjeta de recarga o llavero de aproximación para SMART WALL BOX y WALL BOX con tarjeta/llavero de aproximación RFID. El wall box leerá la información de su tarjeta para iniciar o detener una sesión de recarga.

4 Indicador LED

Este indicador de estado inteligente le ayudará a comprender qué es lo que hace la caja de pared en todo momento.

5 Enchufe con obturador

El wall box con un enchufe le ofrece la oportunidad de hacer uso de su cable de carga.

El enchufe es estándar de tipo 2, que se suministra con un sistema de obturador integrado.

Se necesita un cable de recarga de modo 3 para recargar su vehículo eléctrico. Consulte a su distribuidor de vehículos para obtener más información.

Clasificación de productos

- Equipo de suministro EV conectado a la red de suministro CA
- Método de conexión eléctrica: conectado permanentemente
- Equipo de suministro EV CA
- Uso en exteriores
- Equipo para lugares con acceso no restringido
- Equipo de recarga, instalado en paredes, postes o equivalentes indica: montado en superficie
- Equipo de clase I
- Modo 3 EVSE
- Rango de temperatura de funcionamiento: entre -25°C a 45°C
- Índice de protección: IP55, IK10

Dimensiones
(en mm)

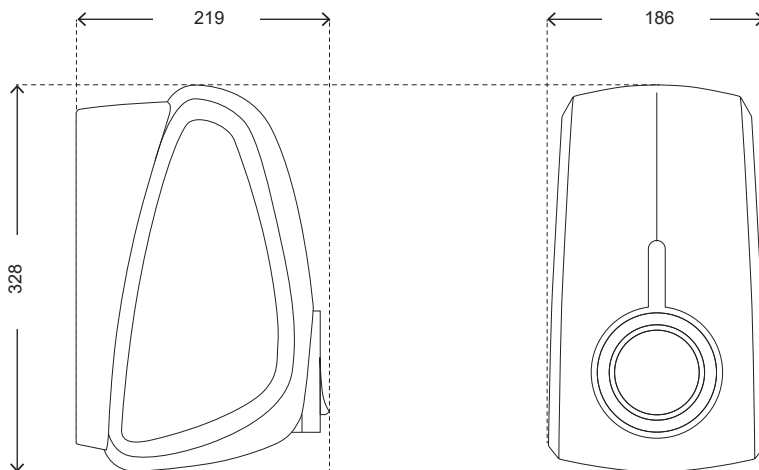

Componentes

Llaves

soporte de pared

WALL BOX

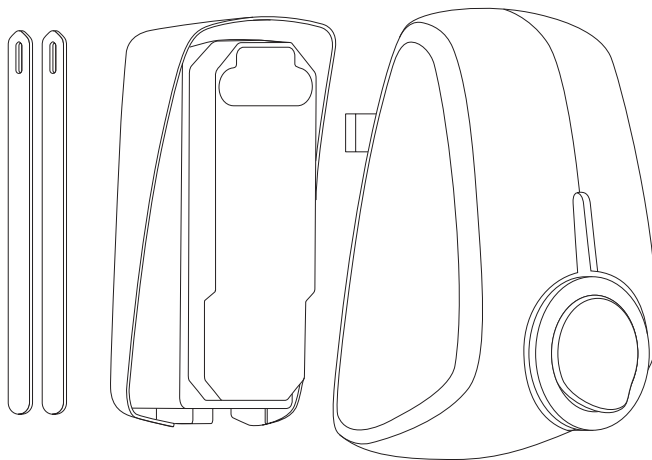

1. Desembalar el wall box

1.1

Coloque el embalaje del wall box en una superficie plana y estable.
Quite la funda.

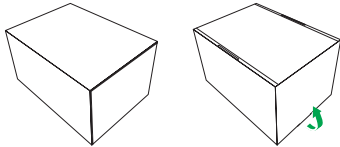

1.2

Abra el embalaje que contiene el wall box. Deje la carpeta de cartón (A) a un lado.
Saque el wall box de su caja.
Saque el soporte de pared.
Saque la bolsa con los tornillos, los conectores y las brocas.

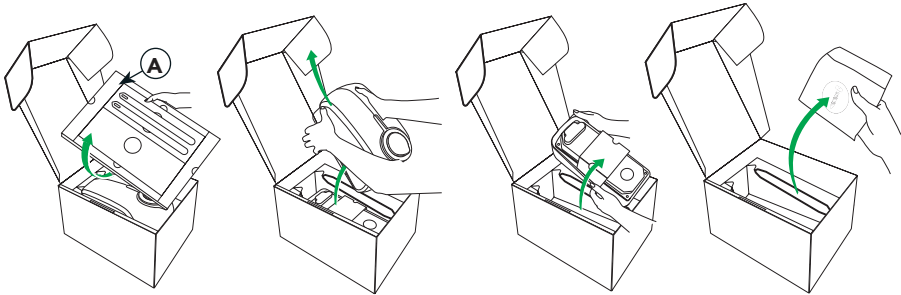

Las llaves (B) de la carpeta de cartón solo se necesitan para desmontar el wall box (C) del soporte de pared (D) en tareas de mantenimiento.

Nota: Una vez terminada la instalación, entregue la carpeta de cartón al usuario, ya que también contiene la tarjeta de carga (E), el llavero de aproximación (F) y el número de identificación + el código de seguridad de wall box(G).

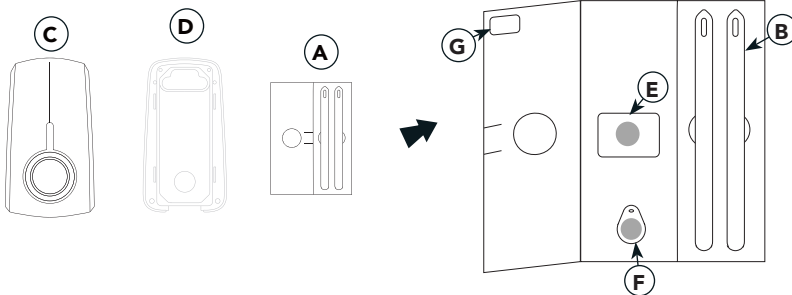

2. Instalar el soporte de pared

 **Advertencia:** Riesgo de descarga eléctrica.

Antes de instalar el soporte de pared, asegúrese de que el cable eléctrico aparece desconectado en el panel de servicio.

Asegúrese de que el cable eléctrico que va conectado al wall box esté conectado a un interruptor magnetotérmico en el panel de servicio. La instalación, incluido el dispositivo de corriente residual (DCR) debe ser conforme a las regulaciones locales y al IEC 60364. El valor del MCB no debe superar al de la corriente del wall box o del cable de alimentación en la instalación.

Nota: Si el valor de la corriente máxima del wall box es superior a la asignada para este, el instalador debe ajustar el valor de la corriente interna del wall box mediante la aplicación de EVBox Connect (que debe estar instalada en su dispositivo móvil).

Recuerde que se pueden aplicar las normas locales vigentes y que pueden variar según su región/país de residencia. El responsable de la instalación siempre debe asegurarse de que el wall box esté instalado según las normativas locales.

Los ajustes de la instalación del panel de servicio siempre deben ser realizados por un electricista profesional.

Herramientas necesarias para instalar la base de pared

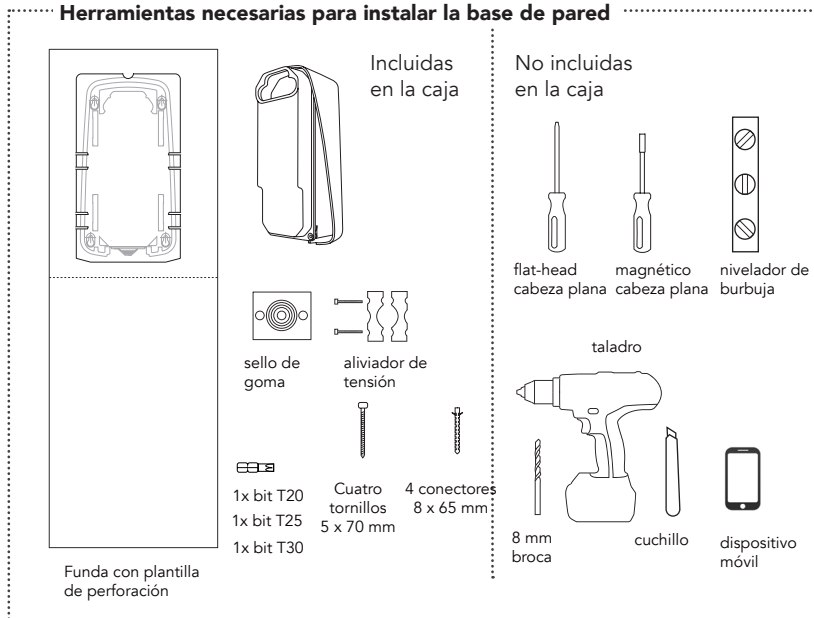

2. Instalar el soporte de pared

Consejos de instalación

Consejo sobre conexión a tierra	Sistema TN	Cable PE
	Sistema TT Sistema IT	Electrodo a tierra instalado por separado (instalación propia)
Corriente	Monofásica	230 V \pm 10 % 50/60 Hz
	Trifásica	400 V \pm 10 % 50/60 Hz
Indicador de potencia suministrada	16 A Monofásica o trifásica	
	32 A Monofásica o trifásica	
MCB	Característica C (MCB debe seleccionarse para ajustarse a la configuración del amperaje de la estación de carga, teniendo en cuenta las especificaciones de fabricación de MCB)	
RCD	40 A, 30ma CA de tipo A, modelo de alta inmunidad (por ejemplo:HPI, SI, HI, KV, etc)	

Nota: Si se tiene un sistema eléctrico TT o IT con 230 V de línea a línea, el wall box debe estar instalado con monofásica, mediante las abrazaderas en L1 y N.

Conexión de servicio

Opción 1: 400 V Trifásica con neutral

Para la trifásica, utilice una conexión secundaria, las tres fases (L1, L2 y L3) y la neutral deben estar conectadas. El voltaje de cada fase debe medir 230 V a neutral.

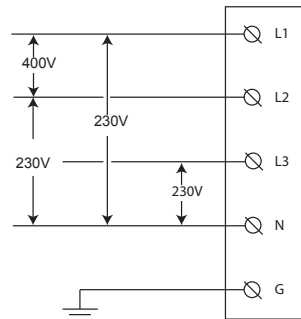

2. Instalar el soporte de pared

Opción 2: 230 V Monofásica con neutral

Para la monofásica, utilice una conexión secundaria de estrella, únicamente una monofásica (L1) y la neutral deben estar conectadas. El voltaje de esta fase debe medir 230 V entre la línea y la neutral.

Advertencia: con esta configuración, el wall box solo funciona desde una única fase (L1). No conecte las fases restantes L2 y L3.

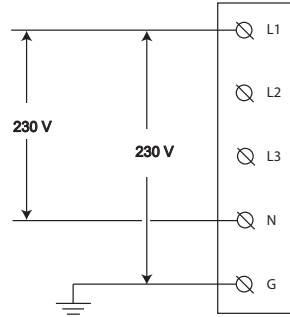

Opción 3: 230 V Monofásica con neutral

Con esta configuración (sin una neutral y 230 V de línea a línea), conecte dos líneas cualquiera (L1, L2 o L3) a L1 y a posiciones neutrales en el bloque de conexión del wall box.

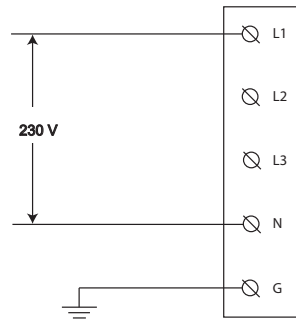

2. Instalar el soporte de pared

2.1

Elija una superficie sólida y plana vertical para instalar la base de la pared.

Asegúrese que la superficie sea pareja y lo suficientemente sólida como para resistir una fuerza opuesta de al menos 100 kilos.

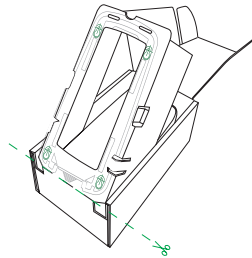

2.2

Corte la plantilla de perforaciones del embalaje.

2.3

Coloque la plantilla de perforación en la pared y utilice un nivelador (por ejemplo uno con burbuja) para alinear la plantilla. Marque los cuatro puntos de montaje en la pared y quite la plantilla.

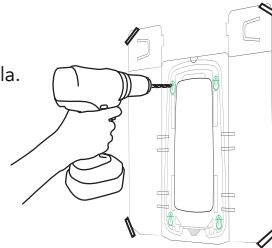

2.4

Perfore los agujeros con un taladro redondo de 8 mm. Utilice los conectores de 8x65 mm.

2.5

Ponga los tornillos de 5x70 mm suministrados con la punta Torx T25 hasta que la distancia de la pared sea de 10 mm. Esto es necesario para poder conectarse al soporte de pared.

Atornille la base a la pared.

Ajuste los cuatro tornillos.

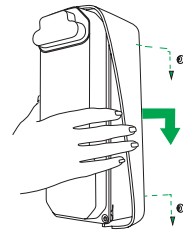

2.6

Retire la cubierta de goma protectora.

Retire los cuatro tornillos de las esquinas (3x Torx T20 con la punta T20 suministrada y 1x con ranura utilizando un destornillador de cabeza plana común).

Retire la funda transparente del soporte de pared.

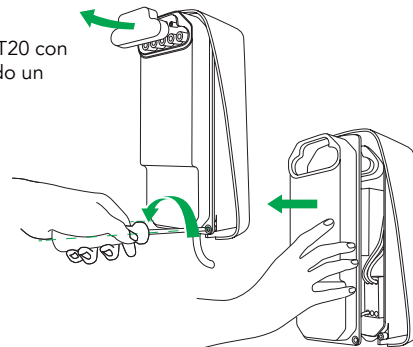

2. Instalar el soporte de pared

2.7

Mida el diámetro del cable y corte el diámetro adecuado del sello de goma para permitir el paso del cable de corriente.

Nota: El aliviador de tensión y el sello de goma se encuentran en bolsas separadas.

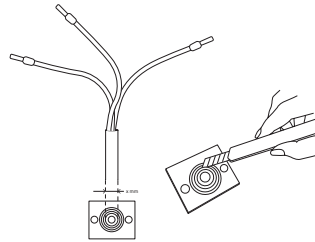

2.8

Introduzca la fuente de alimentación y el cableado de información opcional a través del sello de goma.

El largo total del cable eléctrico introducido a través del sello de goma debe ser de 180 mm.

Tire el cable eléctrico unos 130 mm.

En caso de que el cable sea flexible, utilice una funda con largo de férula de unos 12-15 mm y aplique una herramienta de engarzado cuadrado para que se ajuste bien en las terminales de conexión.

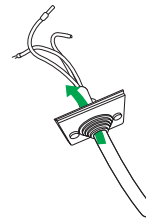

2.9

Monte el aliviador de tensión.

Según el grosor del cable de alimentación, utilice el diámetro pequeño o grande del casquillo del aliviador de tensión. Basta con girar las piezas simétricas para obtener un diámetro de alivio de tensión diferente.

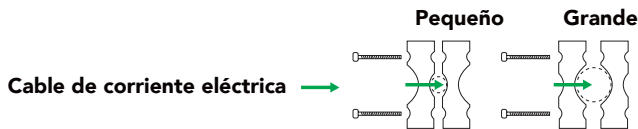

2. Instalar el soporte de pared

2.10

Coloque una parte del aliviador de tensión en la parte inferior del soporte de pared. Coloque el cable de alimentación por encima de la parte inferior del aliviador de tensión y monte el sello de goma en el borde externo del soporte de pared.

Nota: Recuerde que el sello de goma tiene tres bordes con ranuras y un borde con solapa. Asegúrese de colocar el borde con solapa mirando hacia arriba.

Coloque la parte superior del aliviador de tensión por encima del cable de alimentación y utilice los dos tornillos de 4 x 40 mm y la cabeza Torx T20 para montar el aliviador de tensión en el cable de alimentación. No los ajuste demasiado.

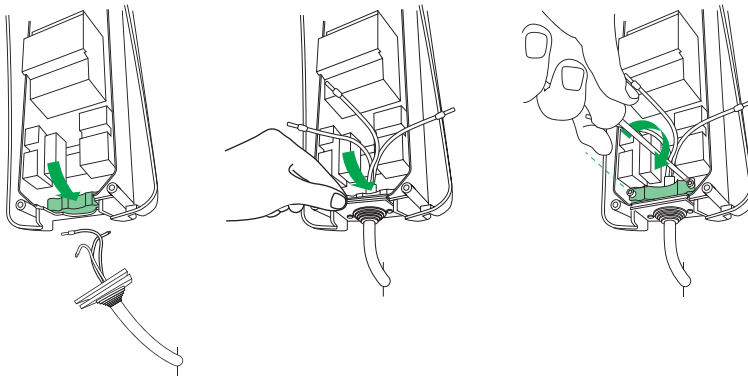

2.11

Conecte los cables en las terminales designadas. Monte la cubierta transparente.

Asegúrese de que ningún cable esté suelto debajo de la funda transparente.

Asegúrese de que la junta del sello de goma alrededor de los conectores esté en su lugar antes de montar la cubierta transparente.

Ajuste los tornillos con un bit T20. No los ajuste demasiado.

Ajuste el perno especial en la esquina inferior derecha con un destornillador de cabeza plana. Este perno especial se puede utilizar para sellar la instalación con un precinto de seguridad.

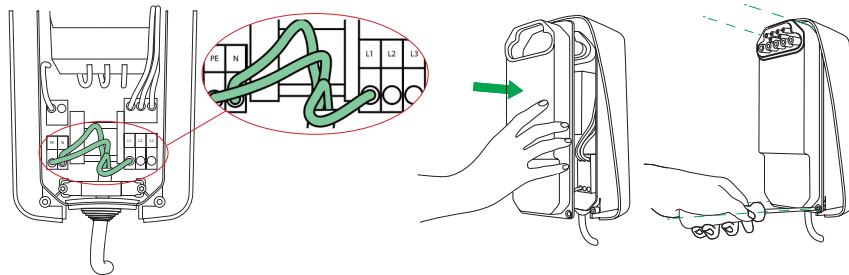

Nota: ejemplo de instalación de una conexión monofásica.

3. Instalar wall box

Herramientas necesarias para activar el wall box

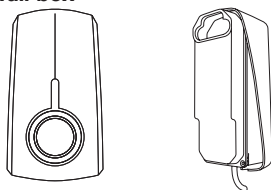

No se necesitan herramientas específicas para este paso.

Antes de montar, escriba el número de identificación de su wall box. Este se puede encontrar en la parte trasera del wall box y en la carpeta de cartón que contiene la tarjeta y el llavero de aproximación RFID.

5.1

Nivele la wall box con el soporte de pared y presione hasta que escuche un clic.

Para asegurar que la conexión sea segura, presione con firmeza las cuatro esquinas y verifique que no haya un vacío de aire entre el soporte de pared y el wall box.

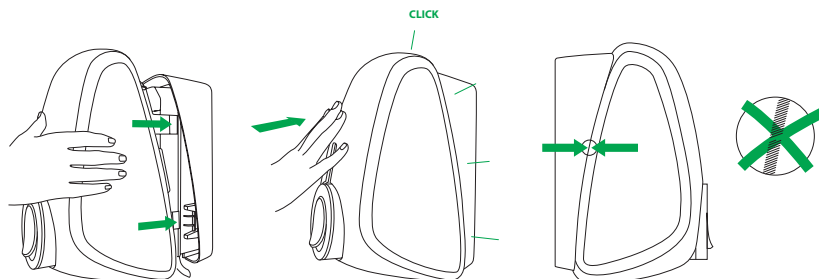

5.2

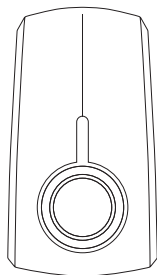

WALL BOX

SMART WALL BOX

Encienda el wall box en el panel de servicio. El wall box se encenderá automáticamente. Una luz roja intermitente en el anillo LED le avisará de ello.

No conecte la fuente de alimentación al wall box antes de su activación. Dele la carpeta de cartón al usuario y pídale que active el wall box.

4. Activar el wall box

Herramientas necesarias para activar el wall box

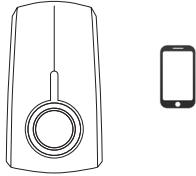

Aplicación EVBox Connect



Aplicación Smart Wall Box*



*Exclusivamente para Smart Wall Box

Nota: puede igualmente utilizar su smart wall box sin tarjeta o llavero de aproximación RFID.

En modelos de caja de pared normales, la activación de la caja de pared no se aplica.

La aplicación EVBox Connect está diseñada para tanto instaladores como usuarios y para ajustar la configuración de la caja de pared (p. ej., establecer de un amperaje máximo o añadir/activar tarjetas o llaveros de aproximación RFID).

Para obtener más información sobre las características de la aplicación, se puede consultar el manual de la aplicación EVBox Connect.

La aplicación de Smart Wall Box es una aplicación de gestión para las estaciones de recarga de vehículos eléctricos.

La aplicación permite tanto a los propietarios de estaciones de recarga como a los usuarios de vehículos eléctricos iniciar/detener, hacer un seguimiento y facturar las sesiones de recarga. También permite a los propietarios asumir pleno control del consumo energético de sus estaciones de recarga. Para obtener más información sobre las características de la aplicación, se puede consultar el manual de aplicación Smart Wall Box.

Consulte la tabla de la página siguiente para encontrar instrucciones fase por fase de ambas aplicaciones.











→ Consulte ifz-berlin.de/#/instructions para acceder a la última versión del manual.

Descripción/ número de referencia de Wall box	WALL BOX 7,4 kW S/9835663080		SMART WALL BOX 22 kW S/ 9835662680* (configuración de fábrica)
	RFID no activo (configuración de fábrica)	RFID activo (configuración de usuario)	
Activación	No se aplica	<ol style="list-style-type: none"> 1. Encienda la fuente de alimentación al wall box. 2. Descargue la aplicación Connect EVBox. 3. Habilite Bluetooth en su dispositivo móvil. Asocie wall box con el dispositivo móvil mediante Bluetooth. 4. Añada una tarjeta de recarga o llavero de aproximación introduciendo el número de identificación en la aplicación Connect EVBox, en el menú "cards". <p>Nota: puede encontrar el número de identificación de wall box y el código de seguridad en la etiqueta de la carpeta de cartón (que contiene la tarjeta de carga y el llavero de aproximación).</p>	<ol style="list-style-type: none"> 1. Asegúrese de que la fuente de alimentación a wall box esté apagada. 2. El usuario debe descargarse la aplicación Smart Wall Box. 3. El usuario debe crearse una cuenta de usuario para instalar wall box en la parte posterior. 4. El usuario debe registrar el wall box en Smart Wall Box Backend con el número de identificación del wall box (EVb-PXXXXXXX). 5. El usuario debe registrar la tarjeta de recarga/llavero de aproximación utilizando el número de contrato (NL-EVB-XXXXXXX) en Smart Wall Box Backend. 6. Encienda la fuente de alimentación al wall box.
Configuración	No se aplica	<p>Seleccione la opción "Cargar utilizando tarjeta de recarga" en el menú recargar, en la aplicación Connect EVBox.</p> <p>Nota: Seleccione la opción Autostart en la "configuración de recarga", en la aplicación de EVBox Connect.</p>	Para más información, consulte el manual de la aplicación Smart Wall Box.
Cargando	<p>Iniciar la recarga:</p> <ul style="list-style-type: none"> • Conecte el cable de recarga a su EV y al wall box <p>Detener la recarga:</p> <ul style="list-style-type: none"> • Primero, desconecte el cable de recarga de su EV y luego del wall box <p>Consulte el manual de usuario del vehículo</p> <p>Nota: el lector de RFID está desactivado.</p> <p>Nota: las sesiones de recarga no están registradas.</p>	<p>Iniciar la recarga:</p> <ul style="list-style-type: none"> • Conecte el cable de recarga a su EV y al wall box • Escanee su tarjeta de recarga/llavero de aproximación <p>Detener la recarga:</p> <ul style="list-style-type: none"> • Escanee su tarjeta de recarga/llavero de aproximación • Desenchufe el cable de recarga de su EV y del wall box <p>Consulte el manual de usuario del vehículo</p> <p>Nota: el lector de RFID está activo.</p> <p>Nota: las sesiones de recarga no están registradas.</p>	<p>Iniciar la recarga:</p> <ul style="list-style-type: none"> • Conecte el cable de recarga a su EV y al wall box • Escanee su tarjeta de recarga/llavero de aproximación <p>Detener la recarga:</p> <ul style="list-style-type: none"> • Escanee su tarjeta de recarga/llavero de aproximación • Desenchufe el cable de recarga de su EV y del wall box <p>Consulte el manual de usuario del vehículo</p> <p>Nota: el lector de RFID está activo.</p> <p>Nota: las sesiones de recarga no están registradas.</p>

El SMART WALL BOX se puede configurar como un estándar WALL BOX utilizando la aplicación Connect EVBox.

5. Resolución de problemas

Estado de anillo LED

¿Qué ve?	¿Qué significa?	¿Qué se puede hacer?
 LED apagado o en verde	Wall box está lista para su uso.	Enchufe el cable de recarga al wall box.
 El anillo de LED parpadea de color verde	Verificando su tarjeta de carga.	Espere a que el LED se vuelva azul.
 LED amarillo	El vehículo está completamente cargado.	Desenchufe el cable de recarga del wall box y colóquelo de nuevo en su vehículo.
 Anillo LED amarillo parpadea.	La sesión de recarga está en fila (sólo aplica en una plataforma de recarga inteligente).	Cuando la conexión vuelva a estar disponible, la carga comenzará o se reanudará y el anillo de LED se volverá azul.
 LED azul	Wall box está recargando el vehículo.	El vehículo se está cargando.
 LED rojo	Wall box está teniendo un fallo.	Consulte la sección de resolución de problemas de este manual para encontrar la solución. Si el problema persiste, contacte con su instalador o proveedor.
 Anillo LED, rojo, intermitente	Su tarjeta de recarga no ha sido autorizada para realizar la carga.	Consulte la sección de resolución de problemas de este manual para encontrar la solución. Si el problema no se resuelve, contacte con su instalador o proveedor.
 Anillo LED, morado, intermitente	El wall box se identifica a sí mismo al usuario durante el proceso de vinculación con Bluetooth	Continúe el proceso de vinculación con Bluetooth.

5. Resolución de problemas

Problema	Posible causa	Solución
El wall box no reacciona.	No hay fuente de alimentación al wall box	<ul style="list-style-type: none"> • Verifique que el dispositivo de corriente residual y el interruptor del circuito en el panel de servicio (verificar por parte del usuario) estén encendidos. • Asegúrese de que el cable de alimentación que entra en el wall box esté activado. El anillo LED debe estar encendido. • Desconecte la fuente de alimentación del wall box. Vuelva a conectarla pasados 20 segundos girando el interruptor del circuito o el conector principal de wall box.
El dispositivo de corriente residual no permite la carga. El anillo de red parpadea con luz roja 10 veces.	<ul style="list-style-type: none"> • Error de conexión de tierra en el wall box • Cable de recarga defectuoso • Fallo en el vehículo 	<ul style="list-style-type: none"> • Verifique la conexión de tierra (verificación de un electricista) • Verifique el cable de recarga (verificación de un electricista) • Póngase en contacto con su distribuidor local del vehículo
LED en rojo constantemente	Fallo de conexión a tierra	Asegúrese de que su instalación eléctrica posea una correcta conexión a tierra (verificar por un electricista).

Encontrará más instrucciones para resolver problemas en la página siguiente.

5. Resolución de problemas

Problema	Posible causa	Solución
El anillo LED se enciende de color amarillo de forma constante	<ul style="list-style-type: none"> El temporizador del vehículo está activado. El vehículo está completamente cargado. La resistencia de conexión a tierra es demasiado elevada (para determinados vehículos, debe ser < 50 Ohm). 	<ul style="list-style-type: none"> Verificar que el conector del cable de recarga esté bien conectado al vehículo (verificar por parte del usuario). Cambie la configuración del temporizador del vehículo. (verificación por parte del usuario). Reemplace el cable de recarga (puede ser reemplazado por el usuario). Asegúrese de que la resistencia a tierra sea correcta (medición de conexión a tierra hecha por un electricista).
<p>Cuando se coloque la tarjeta en el lector, el LED rojo comenzará a parpadear de forma inmediata</p> <p>Nota: aplicable únicamente a las tarjetas/llaveros de aproximación RFID</p>	<ul style="list-style-type: none"> La tarjeta de recarga no está autorizada para la recarga en esta wall box 	<ul style="list-style-type: none"> Verifique que la tarjeta de recarga/llavero de aproximación estén bien registrados (verificar por parte del usuario). Si tiene un Smart Wall box conectado a través de la red Wi-Fi, asegúrese de que haya una correcta recepción de la misma donde el wall box está instalado (verificar por parte del usuario). Si pierde la conexión Wi-Fi de su smart wall box, reinicie el router Wi-Fi, y reinicie posteriormente el wall box a través de su aplicación. Luego compruebe de nuevo la recepción de señal Wi-Fi (verificar por parte del usuario).

6. Retirar el wall box

Herramientas necesarias para desmontar el wall box

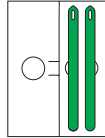

Advertencia: Riesgo de descarga eléctrica.

Antes de retirar el wall box de su soporte de pared, asegúrese de que el cable eléctrico que está utilizando aparece desconectado en el panel de servicio. El anillo LED del conector de carga debe estar apagado.

7.1

Saque las llaves de la carpeta en la caja. Inserte las llaves en las ranuras en la parte inferior de la base de pared. Esto libera la conexión del wall box al soporte de pared. Asegúrese de presionarlos hasta que sólo sobresalga aproximadamente 50 mm y ya no pueda empujarlos más.

A continuación, puede desenchufar su wall box del soporte de pared. Retire el wall box de la base de pared en línea recta.

Importante: no gire ni tuerza el wall box ya que podría dañar los enganches y conectores del wall box. Recuerde que el wall box seguirá fijo al conector (enchufe) de la pared y necesitará un poco de fuerza para quitarlo.

Saque las llaves del soporte de pared.

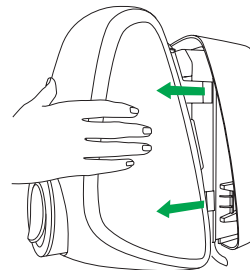
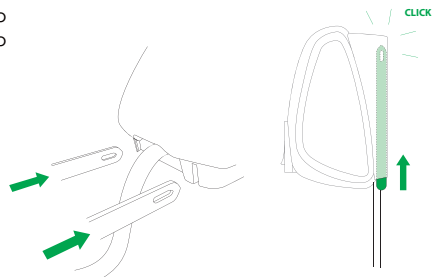

7.Declaración de conformidad

EVBox B.V.,

con número de registro (en Holanda) KvK 32165082_000018683428
Fred. Roeskestraat 115, 1076 EE Ámsterdam, Holanda

declara bajo su única responsabilidad que los siguientes productos:

- Artículo 9835663080: WALL BOX 7,4 kW S, monofásico 32 A con enchufe con obturador
- Artículo 9835662680: SMART BOX 22 kW S, trifásico 32 A con enchufe con obturador

siempre que estén instalados, mantenidos y utilizados para los usos y aplicaciones para los cuales fueron diseñados, de acuerdo con las prácticas profesionales, estándares relevantes de instalación e instrucciones del fabricante para el uso e instalación, con certificación CE y cumplen con los requisitos esenciales de la Directiva CEM 2014/30/EU, la Directiva sobre baja tensión 2014/35/EU y la Directiva europea sobre las energías renovables 2014/53/EU según los siguientes estándares:

- EN/IEC 61851-1 (2017)
- EN/IEC 61851-2-2 (2018)
- EN/IEC 61000-32 (2014)
- EN/IEC 61000-3-3 (2013)
- EN 301 489-1 V2.2.0
- EN 301 489-3 V2.1.1
- EN 301 489-17 V3.2.0
- EN 301 489-52 V1.1.0
- EN 301 908-1 V11.1.1
- EN 301 511 V12.5.1
- EN 300 330 V2.1.1
- EN 300 328 V2.1.1
- EN 301 893 V2.1.1
- EN 300 220-1 V3.1.1
- EN 300 220-2 V3.1.1

Ámsterdam, 7 de agosto de 2019



Arjan van Rooijen

Director técnico

WALL BOX

met
stopcontact
en sluiters

Installatiehandleiding

Inhoud

Inhoud	89
Veiligheidsmaatregelen	90
Productomschrijving	91
Onderdelen & kenmerken	92
1. Haal de wall box uit de verpakking	94
2. Installeer wandstation	95
3. Installeer wall box	101
4. Activeer wall box	102
5. Probleemoplossing	104
6. Verwijder wall box	107
7. Conformiteitsverklaring	108

Veiligheidsmaatregelen

 **Waarschuwing:** risico op elektrische schok.

- Lees grondig de meegeleverde documentatie om alle veiligheidsvoorschriften en -regelgevingen te kennen, voordat je dit product gebruikt.
- Dit product is ontworpen en getest in overeenstemming met internationale normen.
- Het gebruik van dit product is beperkt tot de toepassingen waarvoor het is ontworpen.
- De installatie, het onderhoud en reparaties van dit product mogen uitsluitend door gekwalificeerd personeel worden uitgevoerd.
- Onjuiste installatie of reparaties kunnen gevaarlijke situaties voor de gebruiker van dit product veroorzaken.
- Dit product wordt gebruikt in combinatie met een stroombron.
- Schakel altijd de stroom uit bij elke onderhoudsactiviteit.
- Dit product bevat geen door de gebruiker te onderhouden onderdelen. Raadpleeg uw distributeur voor meer informatie. Probeer de wall box niet zelf te onderhouden of te repareren!
- Zorg ervoor dat het product alleen gebruikt wordt onder de juiste werkomstandigheden.
- Zorg ervoor dat de netspanning is losgekoppeld voordat u dit product opbergt of vervoert.
- Zorg ervoor dat de stroomkabel naar de wall box op een speciale stroomonderbreker (MCB) op uw bedieningspaneel is geïnstalleerd. De installatie, inclusief de aardlekschakelaar (RCD), moet voldoen aan de plaatselijke voorschriften en IEC 60364. De MCB-waarde mag niet hoger zijn dan de stroomsterkte van de wall box of de voedingskabel in de installatie. Indien de maximale stroomsterkte van de wall box hoger is dan de toegewezen stroom voor de wall box, moet de installateur de interne stroomsterkte van de wall box aanpassen met behulp van de EVBox Connect App (die op zijn mobiele apparaat moet worden geïnstalleerd).
- Om het vermogen van de wall box te maximaliseren, installeert u de wall box in een omgeving die niet onderhevig is aan extreem zonlicht, waardoor de nominale stroom van de wall box als gevolg van te hoge temperaturen wordt verminderd.
- Bewaar dit product in een droge omgeving; de opslagtemperatuur moet tussen -25 °C en +60 °C liggen.
- De installateur moet er altijd voor zorgen dat de wall box volgens de lokale regelgeving wordt geïnstalleerd. De installatie-instellingen van het onderhoudspaneel moeten altijd worden aangepast door een gekwalificeerde monteur.
- De leverancier is niet verantwoordelijk voor eventuele schade die ontstaat als dit product in een andere verpakking wordt vervoerd dan de verpakking waarin het product oorspronkelijk werd geleverd.



RoHS
Compliant



Productomschrijving

Productconfiguratie

De tabel hieronder bevat de beschikbare productconfiguraties voor de wall box. Deze handleiding beschrijft wall box-versies met stopcontact en sluiters. Zie voor wall box-modellen met vaste laadkabel (referentienummer 9835662980, 9835663180 en 9835662780) de installatiehandleiding van de wall box.

PSA		Vermogen		Aansluitingen voor voertuigen (IEC 62196)		Connectiviteit	
PSA referentienummer	PSA beschrijving	Installatie	Maximaal uitgangsvermogen	Vaste kabel van 6 m met laadstekker type 2	Stopcontact type 2 met sluiters	Auto-start standaard	Back-end klaar voor gebruik
9835663080	WALL BOX 7,4 kW S	1P+N+PE - 32 A - 230 Vac	7,4 kW	-	●	●	-
9835662680	SMART WALL BOX 22 kW S	3P+N+PE - 32 A - 230/400 Vac	22 kW	-	●	-	●
9835662980	WALL BOX 11 kW C	3P+N+PE - 16 A - 230/400 Vac	11 kW	●	-	●	-
9835663180	SMART WALL BOX 7,4 kW C	1P+N+PE - 32 A - 230 Vac	7,4 kW	●	-	-	●
9835662780	SMART WALL BOX 11 kW C	3P+N+PE - 16 A - 230/400 Vac	11 kW	●	-	-	●



Onderdelen en kenmerken

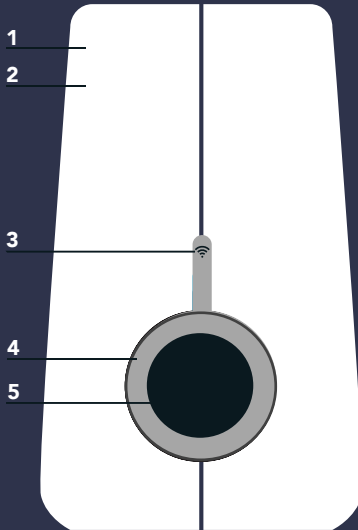

1 Bedieningssysteem

Start en stop uw laadsessie volgens het model van uw wall box:

WALL BOX:

Steek uw laadkabel in de wall box en in de auto om het laden te starten.

WALL BOX met geactiveerde RFID-kaart/sleutelhanger:
Steek uw laadkabel in de wall box en in de auto en houd uw RFID-kaart/sleutelhanger voor de RFID-lezer om het laden te starten.

SMART WALL BOX:

Uitgerust met wifi, UMTS en kWh-meter.

Steek uw laadkabel in de wall box en in de auto en houd uw RFID-kaart/sleutelhanger voor de RFID-lezer om het laden te starten en uw sessies online te volgen.

2 Behuizing

De wall box bestaat uit een wandstation en een wall box.

De wall box is gemaakt van een sterke, schokbestendige kunststof, die de behuizing duurzaam, robuust, weerbestendig en slijtvast maakt.

3 Kaart/sleutelhanger met afstandsbediening

Dit is het gebied waar u uw laadpas of sleutelhanger scant op SMART WALL BOX en WALL BOX met geactiveerde RFID-kaart/sleutelhanger. De wall box leest de gegevens van uw kaart om een laadsessie te starten of te beëindigen.

4 Led-indicator

Deze slimme statusindicator geeft u op elk moment inzicht in wat de wall box doet.

5 Stopcontact met sluiters

Wall Box met stopcontact geeft u de mogelijkheid om uw eigen laadkabel te gebruiken.

Het stopcontact is standaard type 2, voorzien van een geïntegreerd sluitersysteem. Een modus 3 laadkabel is nodig om uw elektrische voertuig op te laden.

Neem contact op met uw autodealer voor meer informatie.

productclassificatie

- EV-voedingsapparatuur aangesloten op het AC-voedingsnetwerk
- Elektrische aansluitmethode: constant aangesloten
- AC EV-voedingsapparatuur
- Gebruik buitenshuis
- Apparatuur voor locaties met onbeperkte toegang
- Vast opgestelde apparatuur, gemonteerd op wanden, palen of gelijkwaardig betekent: oppervlaktemonteerd
- Klasse I Apparatuur
- Modus 3 EVSE
- Operationeel temperatuurbereik: -25°C tot 45°C
- Beschermingsgraad inkapseling: IP55, IK10



Afmetingen
(in mm)

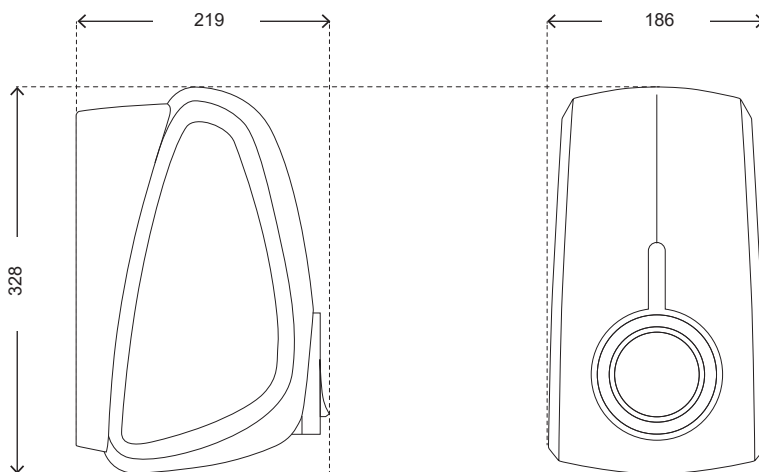

Onderdelen

Sleutels

wandstation

Wall Box

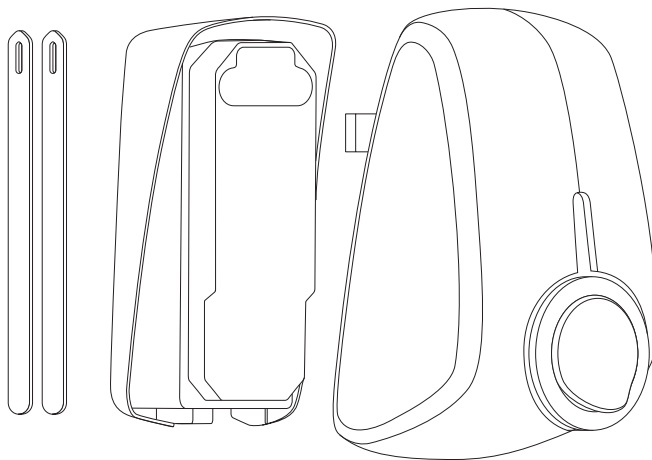

1. Haal de wall box uit de verpakking

1.1

Plaats de verpakking van de wall box op een vlak en stabiel oppervlak.
Verwijder de sleuf.

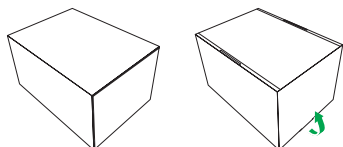

1.2

Open de verpakking van de wall box. Leg de kartonnen map (A) opzij.
Neem de wall box uit de verpakking.
Haal het wandstation eruit.
Haal het zakje met de schroeven, pluggen en boren uit.

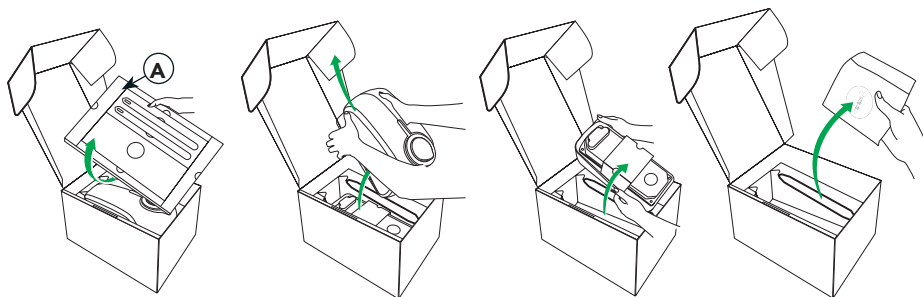

De sleutels (B) in de kartonnen map zijn alleen nodig voor het verwijderen van de wall box (C) uit het wandstation (D) (in geval van onderhoud).

Opmerking: overhandig na de installatie de kartonnen map aan de gebruiker, omdat deze ook de laadpas (E), de sleutelhanger (F) en het ID van de wall box + veiligheidscode (G) bevat.

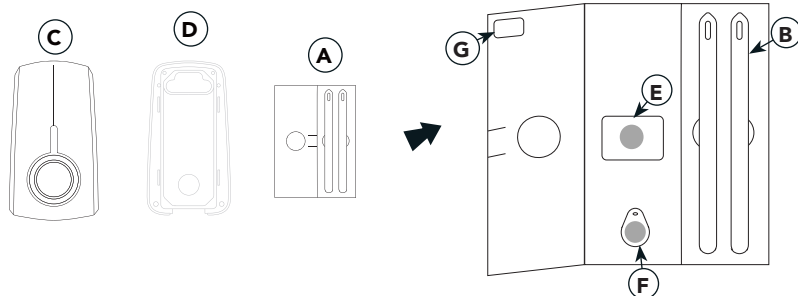

2. Installeer wandstation

 **Waarschuwing:** risico op elektrische schok.

Zorg ervoor voor dat de stroomdraad die u gebruikt op uw onderhoudspaneel is uitgeschakeld bij installatie van het wandstation.

Zorg ervoor dat de stroomkabel naar de wall box op een speciale stroomonderbreker (MCB) op uw bedieningspaneel is geïnstalleerd. De installatie, inclusief de aardlekschakelaar (RCD), moet voldoen aan de plaatselijke voorschriften en IEC 60364. De MCB-waarde mag niet hoger zijn dan de stroomsterkte van de wall box of de voedingskabel in de installatie.

Opmerking: als de maximale stroomsterkte van de wall box hoger is dan de eraan toegewezen stroom, moet de installateur de interne stroomsterkte van de wall box aanpassen met behulp van de EVBox Connect App (die op zijn mobiele apparaat moet worden geïnstalleerd).

Let op, de lokale voorschriften kunnen van toepassing zijn en kunnen variëren afhankelijk van uw regio/land van verblijf. De installateur moet er altijd voor zorgen dat de wall box volgens de lokale regelgeving wordt geïnstalleerd.

De installatie-instellingen van uw onderhoudspaneel moeten altijd door een gekwalificeerde elektricien worden aangepast.

Gereedschap dat u nodig hebt om het wandstation te installeren

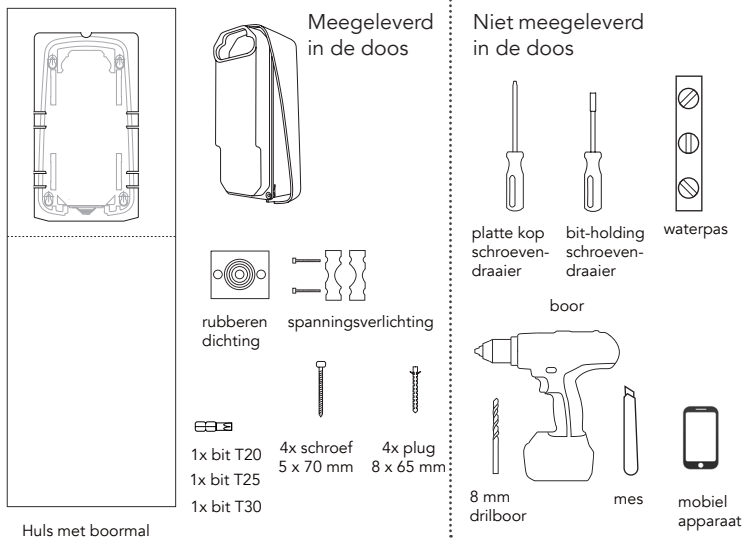

2. Installeer wandstation

Installatievoorschriften

Advies betreffende aarding	TN-net	PE-kabel
	TT-net IT-net	Aardingspen afzonderlijk geïnstalleerd (zelf geïnstalleerd)
Ingang	eenfasig	230 V \pm 10% 50/60 Hz
	driefasig	400 V \pm 10% 50/60 Hz
Geleverd stroomvermogen	16 A 1-fase of 3-fase	
	32 A 1-fase of 3-fase	
MCB	C-kenmerk (selecteer MCB om overeen te komen met de stroomsterkte-instellingen van de wall box, rekening houdend met de specificaties van de MCB-fabrikant).	
RCD	40 A, 30 mA AC type A, hoog immuuniteitstype A (bijvoorbeeld: HPI, SI, HI, KI, KV, enz.)	

Opmerking: bij een TT- of IT-elektriciteitsnet met 230 V van lijn tot lijn moet de wall box met 1-fase worden geïnstalleerd door de klemmen op L1 en N aan te sluiten.

Bedrading

Optie1: 400 V 3-fase met nulgeleider

Voor 3-fase gebruik van een Wye-aangesloten secundaire kring, moeten alle drie de fasen (L1, L2 en L3) en de nulgeleider aangesloten zijn. De spanning van iedere fase moet tussen 230 V en neutraal zijn.

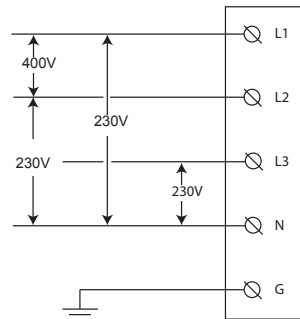

2. Installeer wandstation

Optie 2: 230 V 1-fase met nulgeleider

Voor 1-fase gebruik van een Wye-aangesloten secundaire kring, moeten slechts één fase (L1) en de nulgeleider aangesloten zijn. De spanning moet 230 V bedragen tussen de fase en de nulgeleider.

Waarschuwing: in deze opstelling werkt de wall box slechts vanuit één fase (L1). Sluit de andere fasen L2 en L3 niet aan.

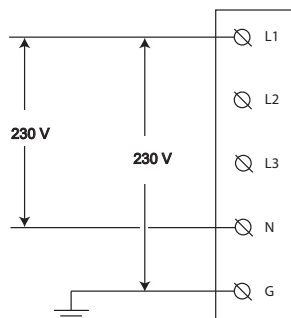

Optie 3: 230 V 1-fase zonder nulgeleider

In deze opstelling (zonder nul en 230 V van lijn tot lijn), sluit u twee willekeurige lijnen (L1, L2 of L3) aan op de L1 en neutrale posities op het klemmenblok van de wall box.

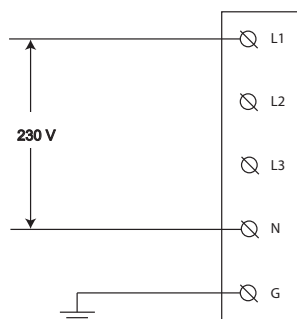

2. Installeer wandstation

2.1

Kies een stevig en vlak verticaal oppervlak voor het installeren van het wandstation.
Zorg ervoor dat het oppervlak effen en stevig genoeg is om een trekkracht van ten minste 100 kg te weerstaan.

2.2

Snijd de boormal uit de verpakking.



2.3

Plaats de boormal op de wand en gebruik een toestel om het recht te hangen (zoals een waterpas) om de mal uit te lijnen. Markeer de vier montagepunten op de wand en verwijder de mal.

2.4

Boor gaten met een boor van 8 mm.
Gebruik de bijgeleverde pluggen van 8x65 mm.

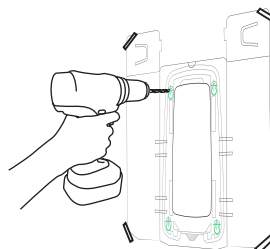

2.5

Schroef de bijgeleverde 5x70 mm schroeven met de bijgeleverde torx T25 bit vast tot de resterende afstand tot de wand 10 mm bedraagt. Dit is nodig om het wandstation te kunnen vasthaken.

Monteer het wandstation op de wand.
Bevestig de 4 schroeven.

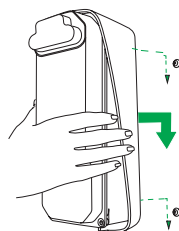

2.6

Verwijder de rubberen beschermkap.
Maak de vier hoekschroeven los (3x Torx T20 met de meegeleverde T20 bit en 1x met een gewone platte schroevendraaier).
Haal de doorzichtige afdekking van het wandstation.

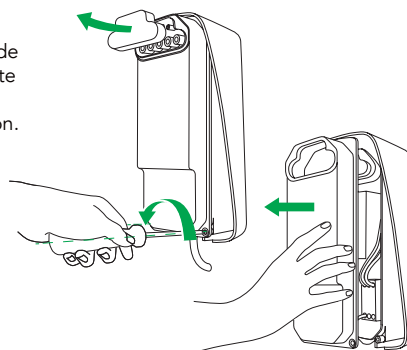

2. Installeer wandstation

2.7

Meet de diameter van de voedingskabel en snijd de juiste diameter uit de rubberen dichting om de voedingskabel door te kunnen voeren.

Opmerking: Spanningsontlaster en rubberen afdichting worden geleverd in een aparte zak in de doos.

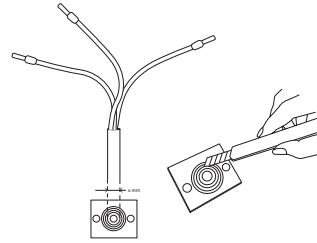

2.8

Voer de voedingslijn en optionele gegevensbedrading door de rubberen dichting.

De totale lengte van de voedingslijn die door de rubberen dichting werd gevoerd, moet 180 mm bedragen.

Ontmantel de voedingsdraad over een lengte van 130 mm.

Gebruik bij samengeslagen (flexibele) bedrading, draad en sleuven met een kabelschoenlengte van 12-15 mm en gebruik een rechte krimp om optimaal te passen op de aansluitklemmen.

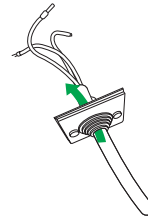

2.9

Monteer de spanningsontlaster.

Afhankelijk van de dikte van de voedingsdraad, gebruikt u de kleine of grote diameter van de spanningsontlaster. Draai de symmetrische delen eenvoudigweg om een andere diameter van de spanningsontlaster te verkrijgen.

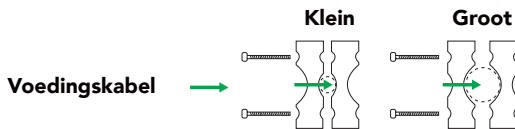

2. Installeer wandstation

2.10

Plaats een deel van de spanningsontlaster op de onderkant van het wandstation.

Plaats de voedingsdraad over het onderste deel van de spanningsontlaster en monteer de rubberen afdichting in de buitenste rand van het wandstation.

Opmerking: houd er rekening mee dat de rubberen dichting drie groefranden en één veerrand heeft. Zorg ervoor dat u de veerrand naar boven richt.

Plaats het bovenste deel van de spanningsontlaster over de voedingsdraad en gebruik de twee 4 x 40 mm schroeven en de Torx T20-kop om de spanningsontlaster op de voedingsdraad te monteren. Draai ze niet te hard vast.

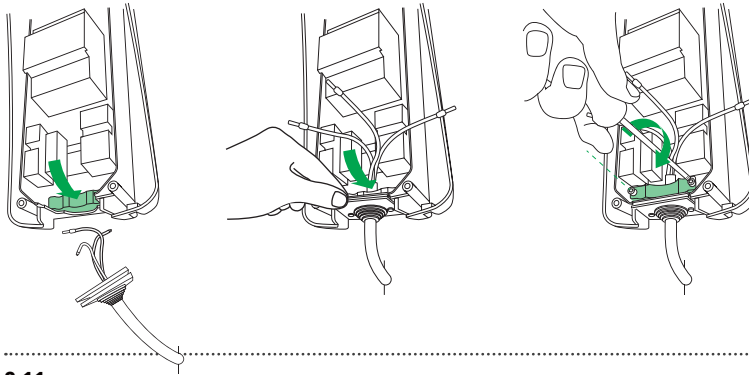

2.11

Sluit de draden aan op de daarvoor bestemde klemmenstroken. Monteer de doorzichtige afdekking. Zorg ervoor dat er geen bedrading onder de transparante afdekking uitsteekt.

Zorg ervoor dat de rubberen dichting rond de connectoren is geplaatst vóór het monteren van de transparante afdekking.

Draai de bouten vast met het T20-bit. Draai ze niet te hard vast.

Bevestig de speciale bout in de rechterbenedenhoek met een gewone platte schroevendraaier. Deze speciale bout kan worden gebruikt voor het afdichten van de installatie met een tamper-evident sluiting.

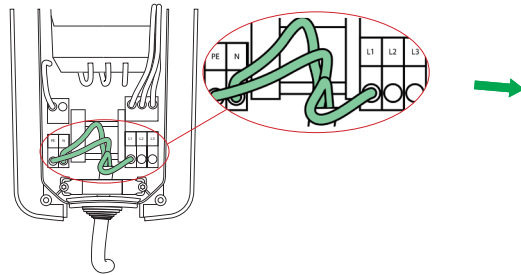

Opmerking: installatievoorbeeld van 1-fasige aansluiting.

3. Installeer wall box

De benodigde gereedschap om de wall box te installeren

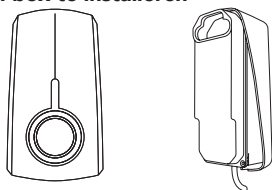

Er is geen specifiek gereedschap nodig voor deze stap.

Noteer vóór de montage de ID van uw wall box. Deze vindt u op de achterkant van de wall box en in de kartonnen map met de RFID-kaart en sleutelhanger.

5.1

Plaats de wall box en druk hem in een rechte lijn tegen het wandstation tot u een klik hoort.

Om er zeker van te zijn dat de verbinding volledig beveiligd is, drukt u alle vier de hoeken stevig aan en controleert u of zich geen luchtspleet tussen het wandstation en de wall box bevindt.

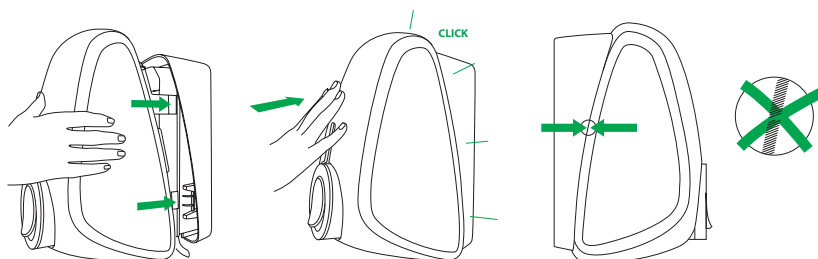

5.2

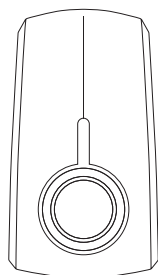

WALL BOX

Schakel de stroom naar de wall box op het onderhoudspaneel in. De wall box zal automatisch worden ingeschakeld. Dit wordt aangegeven door een knipperende rode LED-ring.

SMART WALL BOX

Schakel de stroom naar de wall box niet in voordat de wall box is geactiveerd. Overhandig de kartonnen map aan de gebruiker en vraag hem/haar de wall box te activeren.

4. Activeer wall box

De benodigde gereedschap om de wall box te activeren

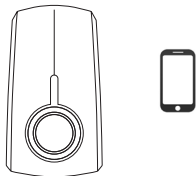

EVBox Connect App



Smart Wall Box App*



*Alleen van toepassing voor Smart Wall Box

Opmerking: u kunt uw smart wall box ook zonder RFID-kaart/sleutelhanger gebruiken.

Bij normale modellen van de wall box is de activering van de wall box niet van toepassing.

De EVBox Connect App is ontworpen voor zowel installateurs als gebruikers en om de instellingen van de wall box aan te passen (bijv. instelling van de maximale stroomsterkte of het toevoegen/activeren van RFID-kaarten/sleutelhangers).

Raadpleeg de handleiding van de EVBox Connect App voor meer informatie over de functies van de app.

De Smart Wall Box App is een beheerapp voor laadstations van elektrische voertuigen.

Met de app kunnen zowel eigenaars van laadstations als bestuurders van elektrische auto's gemakkelijk starten/stoppen, traceren en laadsessies factureren. Het stelt de eigenaars van de stations ook in staat om het energieverbruik van hun laadstations volledig onder controle te houden.

Raadpleeg de handleiding van de Smart Wall Box App voor meer informatie over de App-functies.

Raadpleeg de tabel op de volgende pagina voor stapsgewijze instructies voor beide apps.











→ Raadpleeg ifz-berlin.de/#/instructions voor de meest recente handleidingen.

Wall box beschrijving/referentienummer	WALL BOX 7,4 kW S/9835663080		SMART WALL BOX 22 kW S/9835662680* (fabrieksinstelling)
	niet-actieve RFID (fabrieksinstelling)	actieve RFID (gebruikersinstelling)	
Activering	Niet van toepassing	<ol style="list-style-type: none"> Zet de stroom naar de wall box aan. Download de EVBox Connect App. Schakel Bluetooth in op uw mobiele apparaat. Verbind de wall box met het mobiel apparaat via Bluetooth. Voeg een laadpas of sleutelhanger toe door de bijbehorende ID in te voeren in de EVBox Connect App onder het menu Kaarten. <p>Opmerking: u vindt de code van de wall box en de veiligheidscode op het etiket in de kartonnen map (die de laadpas en de sleutelhanger bevat).</p>	<ol style="list-style-type: none"> Zorg ervoor dat de stroomtoevoer naar de wall box is uitgeschakeld. De gebruiker moet de Smart Wall Box App downloaden. De gebruiker moet een gebruikersaccount aanmaken voor de installatie van de wall box aan de achterzijde. De gebruiker registreert de wall box in de Smart Wall Box Backend met behulp van de ladende wall box-ID (EVB-XXXXXXXXXXXXXX). De gebruiker registreert de laadpas/sleutelhanger met behulp van de contract ID (NL-EVB-XXXXXXXXXXXXXX) in de Smart Wall Box Backend. Zet de stroom naar de wall box aan.
Configuratie	Niet van toepassing	<p>Selecteer de optie Laden met behulp van laadpas in het menu Laadinstellingen in de EVBox Connect App.</p> <p>Opmerking: selecteer de optie Autostart in het menu Laadinstellingen in de EVBox Connect App om het gebruik van de laadpas uit/in te schakelen.</p>	Raadpleeg voor meer informatie de handleiding van de Smart Wall Box App.
Laden	<p>Start het laden:</p> <ul style="list-style-type: none"> Sluit uw laadkabel aan op uw EV en de wall box. <p>Stop het laden:</p> <ul style="list-style-type: none"> Haal eerst de laadkabel uit uw EV en vervolgens uit de wall box <p>Raadpleeg de gebruikershandleiding van het voertuig</p> <p>Opmerking: RFID-lezer is niet actief.</p> <p>Opmerking: er zijn geen laadsessies aangemeld.</p>	<p>Start het laden:</p> <ul style="list-style-type: none"> Sluit uw laadkabel aan op uw EV en de wall box. Scan uw laadpas/sleutelhanger <p>Stop het laden:</p> <ul style="list-style-type: none"> Scan uw laadpas/sleutelhanger Haal de laadkabel uit de EV en de wall box. <p>Raadpleeg de gebruikershandleiding van het voertuig</p> <p>Opmerking: RFID-lezer is actief.</p> <p>Opmerking: er zijn geen laadsessies aangemeld.</p>	<p>Start het laden:</p> <ul style="list-style-type: none"> Sluit uw laadkabel aan op uw EV en de wall box. Scan uw laadpas/sleutelhanger <p>Stop het laden:</p> <ul style="list-style-type: none"> Scan uw laadpas/sleutelhanger Haal de laadkabel uit de EV en de wall box. <p>Raadpleeg de gebruikershandleiding van het voertuig</p> <p>Opmerking: RFID-lezer is actief.</p> <p>Opmerking: laadsessies zijn aangemeld.</p>

*De SMART WALL BOX kan met de EVBox Connect App als standaard WALL BOX worden geconfigureerd.

5. Probleemoplossing

Status van de LED-ring

Wat je ziet	Wat het betekent	Wat je moet doe
 LED-ring uit of groen	De wall box is klaar voor gebruik.	1. Steek de laadkabel in de wall box.
 De LED-ring knippert groen	Uw oplaadpas wordt geverifieerd.	Wacht tot de LED-ring blauw wordt.
 LED-ring geel	Het voertuig is volledig geladen.	Haal de laadkabel uit de wall box en plaats hem terug in uw auto.
 LED-ring knippert geel	De laadsessie staat in de wachtrij (alleen van toepassing in de Smart Charging-omgeving).	Als voedingsspanning beschikbaar wordt, zal het laden worden hernomen en de LED-ring blauw branden.
 Blauwe LED-ring	De wall box laadt de auto op.	Het voertuig wordt opgeladen.
 Rode LED-ring	De wall box ondervindt een fout.	Raadpleeg het hoofdstuk Probleemoplossing in deze handleiding om een oplossing te vinden. Als dit het probleem niet oplost, moet u contact opnemen met uw installateur of leverancier.
 LED-ring is rood en knippert	Uw oplaadpas is niet geautoriseerd om te laden.	Raadpleeg het hoofdstuk Probleemoplossing in deze handleiding om een oplossing te vinden. Als dit het probleem niet oplost, moet u contact opnemen met uw installateur of leverancier.
 LED-ring paars, knippert	De wall box identificeert zich aan de gebruiker tijdens het Bluetooth-koppelingsproces.	Ga verder met het Bluetooth-koppelingsproces.

5. Probleemoplossing

Probleem	Mogelijke oorzaak	Oplossing
De wall box reageert niet	Geen stroom naar de wall box	<ul style="list-style-type: none"> Zorg ervoor dat de aardlekschakelaar en de stroomonderbreker op het onderhoudspaneel ingeschakeld zijn (te controleren door de gebruiker). Zorg ervoor dat de voedingskabel die in de wall box gaat, voorzien is van stroom. De LED-ring moet branden. Zet de stroom naar de wall box uit. Schakel het apparaat na 20 seconden weer in door de stroomonderbreker of hoofdschakelaar in de wall box om te draaien.
De aardlekschakelaar voorkomt het laden. LED-ring knipt 10x rood.	<ul style="list-style-type: none"> Aardingsfout in de wall box Defecte laadkabel Fout in het voertuig 	<ul style="list-style-type: none"> Controleer de aarding (te controleren door een elektricien) Controleer de laadkabel (te controleren door een elektricien) Neem contact op met uw lokale autodealer
De LED-ring brandt constant rood	Aardingsfout	Zorg ervoor dat uw elektrische installatie goed geaard is (te controleren door een elektricien).

Bekijk de volgende pagina voor meer instructies over het oplossen van problemen.

5. Probleemoplossing

Probleem	Mogelijke oorzaak	Oplossing
De LED-ring brandt continu geel	<ul style="list-style-type: none"> Het voertuig heeft een timer Het voertuig is volledig geladen. De aardingsweerstand is te hoog (bij specifieke voertuigen moet deze < 50 Ohm zijn). 	<ul style="list-style-type: none"> Controleer of de stekker van de laadkabel goed is aangesloten op het voertuig (te controleren door de gebruiker). Wijzig de instelling van de timer in het voertuig (te controleren door de gebruiker). Vervang de laadkabel (door de gebruiker te onderhouden). Zorg ervoor dat de aardingsweerstand juist is (aardingsmeting door een electricien).
Het rode lampje begint onmiddellijk te knipperen als de laadpas tegen de lezer wordt gehouden Opmerking: alleen van toepassing op RFID-kaarten/sleutelhangers	<ul style="list-style-type: none"> De laadpas is niet geautoriseerd voor het laden met deze wall box 	<ul style="list-style-type: none"> Zorg ervoor dat de laadpas/sleutelhanger correct is geregistreerd (te controleren door de gebruiker). Als u een Smart Wall box via wifi hebt aangesloten, moet u controleren of er een goede wifi-ontvangst is waar de wall box is geïnstalleerd (te controleren door de gebruiker). Als de wifi-verbinding van uw smart wall box verloren gaat, herstart eerst uw wifi-router. Start dan de wall box opnieuw op via uw app en controleer daarna de wifi-ontvangst opnieuw (te controleren door de gebruiker).

6. Verwijder de wall box

Hulpmiddelen die u nodig heeft om de wall box te verwijderen

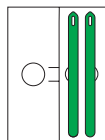

⚠ Waarschuwing: risico op elektrische schok.

Voordat u de wall box uit de wall box haalt, moet u controleren of de stroomkabel die u gebruikt, is uitgeschakeld op uw onderhoudspaneel. De LED-ring van de laadstekker moet zijn uitgeschakeld.

7.1

Haal de sleutels uit de map in de doos. Steek de sleutels in de sleuven aan de onderkant van het wandstation. Hierdoor komt de klikverbinding van de wall box met het wandstation vrij. Zorg ervoor dat je ze naar binnen duwt tot ze ongeveer 50 mm uitsteken en niet verder ingedrukt kunnen worden.

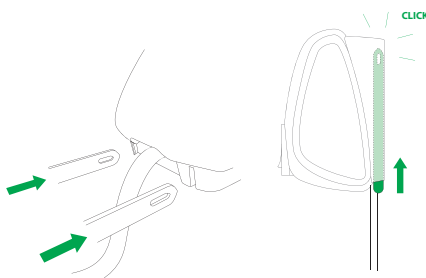

Nu kunt u uw wall box van het wandstation verwijderen. Verwijder de wall box van het wandstation in een rechte lijn.

Belangrijk: de wall box niet verdraaien of scheeftrekken, omdat dit de klikverbindingen en/of aansluitingen van de wall box kan beschadigen.

Let op dat de wall box nog steeds vastzit op de connector (aansluiting) van het wandstation en dat er enige kracht nodig is om het eraf te halen.

Haal de sleutels uit het wandstation van de wall box.

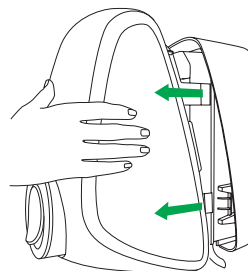

7. Conformiteitsverklaring

EVBox B.V.,

KvK 32165082_000018683428

Fred. Roeskestraat 115, 1076 EE Amsterdam, Nederland

verklaart onder zijn eigen verantwoordelijkheid dat de volgende producten:

- Artikel 9835663080: WALL BOX 7,4 kW S, 1-fase 32 A met een gesloten aansluiting.
- Artikel 9835662680: SMART WALL BOX 22 kW S, 3-fasen 32 A met een gesloten aansluiting.

op voorwaarde dat ze worden geïnstalleerd, onderhouden en gebruikt in de toepassingen waarvoor ze zijn ontworpen, in overeenstemming met de professionele praktijken, de relevante installatienormen en de gebruiks- en installatie-instructies van de fabrikant, CE-gecertificeerd zijn en voldoen aan de essentiële vereisten van de EMC-richtlijn 2014/30/EU, de laagspanningsrichtlijn 2014/35/EU en de RED-richtlijn 2014/53/EU in overeenstemming met de volgende normen:

- EN/IEC 61851-1 (2017)
- EN/IEC 61851-21-2 (2018)
- EN/IEC 61000-32 (2014)
- EN/IEC 61000-3-3 (2013)
- EN 301 489-1 V2.2.0
- EN 301 489-3 V2.1.1
- EN 301 489-17 V3.2.0
- EN 301 489-52 V1.1.0
- EN 301 908-1 V11.1.1
- EN 301 511 V12.5.1
- EN 300 330 V2.1.1
- EN 300 328 V2.1.1
- EN 301 893 V2.1.1
- EN 300 220-1 V3.1.1
- EN 300 220-2 V3.1.1

Amsterdam, 7 augustus 2019



Arjan van Rooijen

Technisch directeur

Part number: 9835663080

WALL BOX med kontakt og lukker

Installasjonsveiledning

Part number: 9835663080

NO

Innhold

Innhold	110
Sikkerhetstiltak	111
Produktbeskrivelse	112
Komponenter og funksjoner	113
1. Utpakning av wall box	115
2. Installer veggdokkingen	116
3. Installer wall box	122
4. Aktiver wall box	123
5. Feilsøking	125
6. Fjern wall box	128
7. Samsvarserklæring	129

Sikkerhetstiltak

 **Advarsel:** Fare for elektrisk støt.

- Før du tar produktet i bruk, må du gjøre deg kjent med den vedlagte dokumentasjonen som inneholder viktig sikkerhetsinformasjon.
- Dette produktet er utviklet og testet i henhold til internasjonale reguleringer.
- Bruken av produktet er begrenset til de anvendelser det er utformet for.
- Installasjon, vedlikehold og reparasjoner av dette produktet skal bare utføres av kvalifisert personell.
- Uautorisert installasjon eller reparasjon kan føre til farlige situasjoner for brukeren av dette produktet.
- Produktet skal brukes i kontakt med en strømkilde.
- Sørg alltid for at produktet er slått av hvis du skal utføre vedlikehold.
- Produktet har ingen deler som skal vedlikeholdes av brukeren. For mer informasjon ta kontakt med distributøren din. Du må ikke prøve å ta service eller reparere wall box på egen hånd!
- Sørg for at produktet kun brukes under de riktige omstendighetene.
- Sørg for at hovedstrømforsyningen er frakoblet før du lagrer eller transporterer dette produktet.
- Sørg for at strømledningen til wall box blir installert på en dedikert automatsikring (MCB) i sikringsskapet ditt. Installasjonen, inkludert jordfeilbryteren (RCD), må være i henhold til lokale bestemmelser og IEC 60364. MCB-ytelsen må ikke overstige merkestrømmen til wall box eller installasjonens strømforsyningskabel. Dersom wall boxes maksverdi på merkestrøm er høyere enn strømforsyningen til wall box, må installatøren justere wall boxes merkestrøm med EVBox Connect Appen (som må være installert på mobilenheten).
- Den beste effekten fra wall box fås når den installeres i omgivelser som ikke er utsatt for direkte sollys. Da vil forminking av effekt på grunn av usedvanlig høye temperaturer, begrenses.
- Dette produktet skal lagres i et tørt miljø. Lagringstemperaturen må være mellom -25°C og $+60^{\circ}\text{C}$.
- Installatøren må alltid sørge for at wall box installeres i henhold til lokale bestemmelser. Installasjonsinnstillingene på servicepanelet må kun justeres av en fagelektriker.
- Leverandøren er ikke ansvarlig for eventuelle skader som oppstår hvis dette produktet transporteres i en annen emballasje enn den produktet ble levert i.



RoHS
Compliant



Produktbeskrivelse

Produktkonfigurering

Tabellen nedenfor inneholder de tilgjengelige produktkonfigureringene til wall box. Denne veiledningen gjelder versjoner av wall box med kontakt og lukker. For wall boxmodeller med fast ladekabel (referansenummer 9835662980, 9835663180 og 9835662780), se installasjonsveiledningen for wall box.

PSA		Strøm		Kjøretøykoblinger (IEC 62196)		Tilkobling	
PSA referansenummer	PSA beskrivelse	Installasjon	Maksimal utgangseffekt	6 m. fast kabel med ladestøpsel type 2	Stikkontakt type 2 med lukker	Auto-start standard	Back-end-klargjort
9835663080	WALL BOX 7,4 kW S	1P+N+PE – 32 A – 230 Vac	7,4 kW	-	●	●	-
9835662680	SMART WALL BOX 22 kW S	3P+N+PE – 32 A – 230/400 Vac	22 kW	-	●	-	●
9835662980	WALL BOX 11 kW C	3P+N+PE – 16 A – 230/400 Vac	11 kW	●	-	●	-
9835663180	SMART WALL BOX 7,4 kW C	1P+N+PE – 32 A – 230 Vac	7,4 kW	●	-	-	●
9835662780	SMART WALL BOX 11 kW C	3P+N+PE – 16 A – 230/400 Vac	11 kW	●	-	-	●

Komponenter og funksjoner

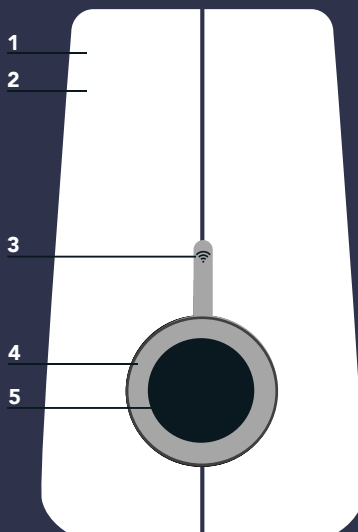

1 Operativsystem

Start og stopp ladeøkten i henhold til wall boxmodellen:

WALL BOX:

Koble ladekabelen din i wall box og i bilen for å starte lading.

WALL BOX med aktivert RFID-kort/nøkkelsjetong:

Koble ladekabelen din i wall box og inn i bilen og hold RFID-kortet / nøkkelsjetongen foran RFID-leseren for å starte lading.

SMART WALL BOX:

Utstyrt med Wi-Fi, UMTS og kWh-måler.

Koble ladekabelen din i wall box og inn i bilen og hold RFID-kortet / nøkkelsjetongen foran RFID-leseren for å starte lading, og overvåk øktene dine på nett.

2 Kapsling

Wall Box består av en veggdocking og en wall box.

Wall Box er utviklet med sterk, støtbestandig plast som gjør kapselen holdbart, robust, værbestandig og slitesterkt.

3 Kort/nøkkelsjetong-leser

Dette er området der du skanner ladekortet eller nøkkelsjetongen for SMART WALL BOX og WALL BOX med aktivert RFID-kort/nøkkelsjetong. Wall Box leser informasjonen fra kortet for å starte eller stoppe ladingen.

4 LED-indikator

Denne smarte statusindikatoren gjør at du alltid vet hva wall box gjør.

5 Kontakt med lukker

Wall Box med kontakt gir deg muligheten til å bruke din egen ladekabel.

Kontakten er en standard type 2 levert med integrert lukkesystem. En modus 3 ladekabel er nødvendig for å lade et elektrisk kjøretøy. Kontakt bilforhandleren din for mer informasjon.

Produktklassifisering

- Forsyningsutstyr til elbil koblet til vekselstrømsnett
- Elektrisk tilkoblingsmetode: permanent tilkoblet
- Forsyningsutstyr for vekselstrøm til elbil
- Utendørsbruk
- Utstyr for plasseringer med ubegrenset tilgang
- Stasjonært utstyr, montert på vegger, stenger eller lignende: overflatemontert
- Utstyr klasse I
- Modus 3 EVSE
- Driftstemperaturområde: -25 °C til 45 °C
- Kapslingsgrad: IP55, IK10

NO

**Dimensjoner
(i mm)**

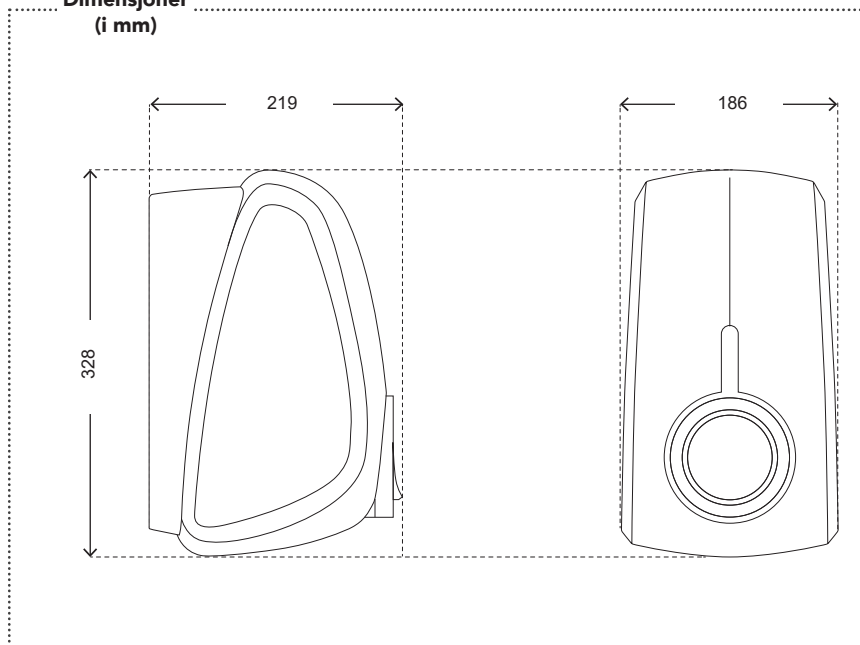

Komponenter

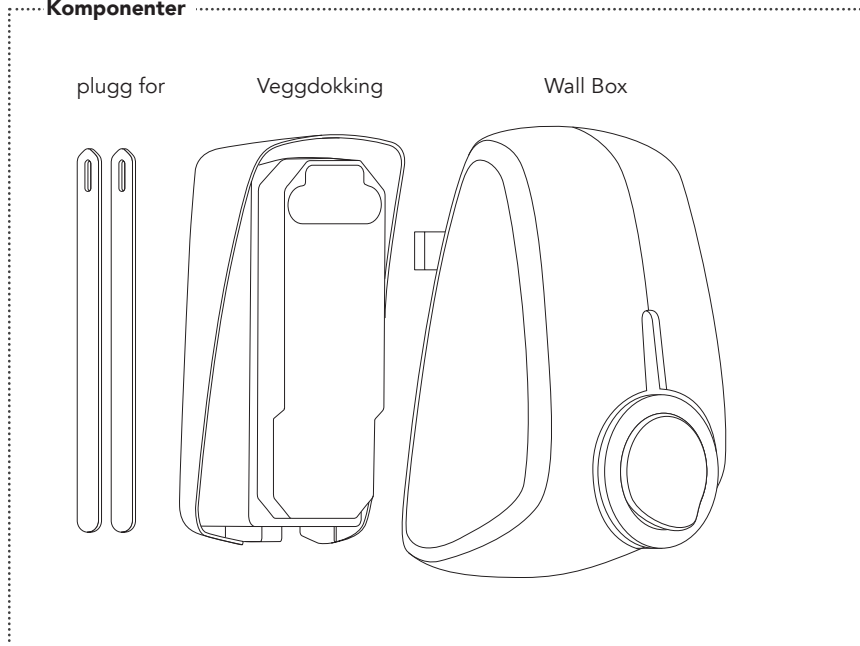

1. Utpakking av wall box

1.1

Plasser esken med wall box på et flatt og stabilt underlag.
Fjern ytre pakning.

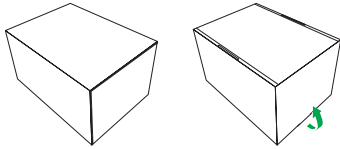

1.2

Åpne esken med wall box. Legg pappmappen (A) til side.
Løft wall box ut av esken.
Ta ut veggdokkingen.
Pakk ut posen med skruer, plugger og bitser.

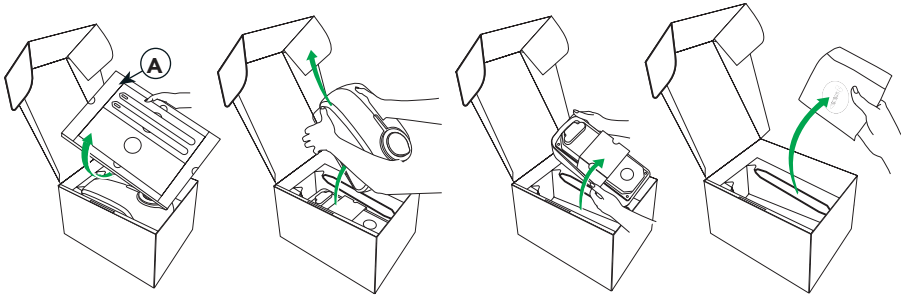

Nøklene (B) som ligger i pappmappen er kun nødvendige for å fjerne wall box (C) fra veggdokkingen (D) (ved vedlikehold).

Merk: Etter montering skal mappen overleveres brukeren, siden den også inneholder ladekortet (E), nøkkelsetongen (F) og wall box-ID + sikkerhetskoden (G).

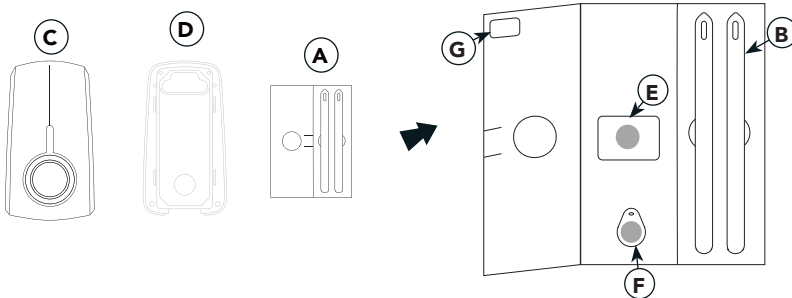

2. Installer veggdokkingen

 **Advarsel:** Fare for elektrisk støt.

Før du installerer veggdokkingen, kontroller at strømledningen er slått av i sikringskapet.

Sørg for at strømledningen til wall box blir installert på en dedikert automatsikring (MCB) i sikringskapet ditt. Installasjonen, inkludert jordfeilbryteren (RCD), må være i henhold til lokale bestemmelser og IEC 60364. MCB-tytelsen må ikke overstige merkestrømmen til wall box eller installasjonens strømforsyningskabel.

Merk: Dersom wall box maksverdi på merkestrøm er høyere enn strømforsyningen til wall box, må installatøren justere wall box merkestrøm med EVBox Connect Appen (som må være installert på mobilenheten).

Vær oppmerksom på at lokale forskrifter kan gjelde, og variere, avhengig av region/ bostedsland. Installatøren må alltid sørge for at wall box installeres i henhold til lokale bestemmelser.

Installasjonsinnstillingene i sikringskapet må kun justeres av en fagelektriker.

Nødvendig verktøy til montering av veggdokkingen

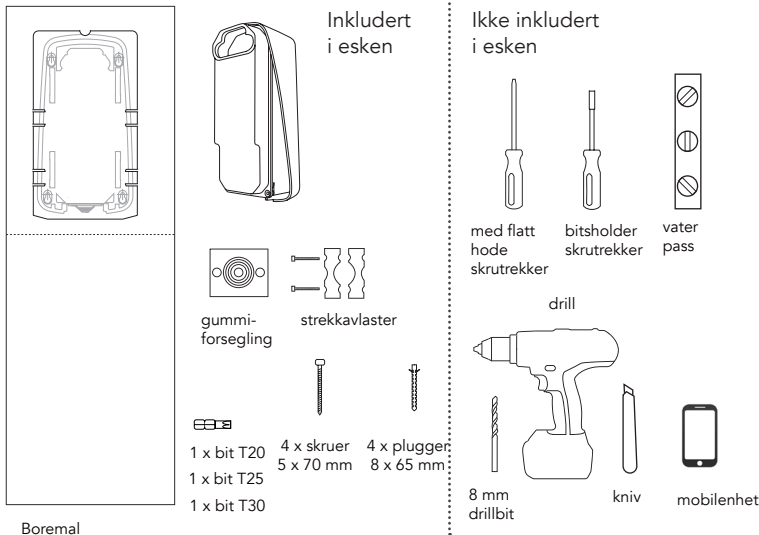

2. Installer veggdokkingen

Installasjonsråd

Jordingsråd	TN-system	PE-kabel
	TT-system IT-system	Jordelektroden installert separat (lokalt)
Inngang	1-fase	230 V \pm 10% 50/60 Hz
	3-fase	400 V \pm 10% 50/60 Hz
Levert strømmåler	16 A 1-fase eller 3-fase	
	32 A 1-fase eller 3-fase	
MCB	C-karakteristikk (MCB må velges for å matche wall box strøminnstilling, med hensyn til MCB-produsentens spesifikasjoner)	
RCD	40 A, 30 mA AC type A, sterk motstand type (for eksempel: HPI, SI, HI, KV osv)	

Merk: Ved et TT- eller IT-elnett med 230 V mellom fasene, må wall box installeres med 1-fase med tilkobling på klemmene på L1 og N.

Servicekabel

Alternativ 1: 400 V 3-fase med nøytral

For 3-faset bruk av en Wye-tilkoblet sekundær, må alle tre faser (L1, L2 og L3) og nøytral kobles til. Hver fasespenning må måle 230 V til nøytral.

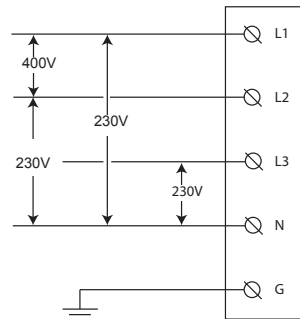

2. Installer veggdokkingen

Alternativ 2: 230 V 1-fase med nøytral

For 1-faset bruk av en Wye-tilkoblet sekundær, må bare én fase (L1) og nøytral kobles til. Denne fasespenningen må måle 230 V mellom fase og nøytral.

Advarsel: I denne konfigurasjonen fungerer wall box bare fra én enkelt fase (L1). Ikke koble de gjenværende fasene L2 og L3.

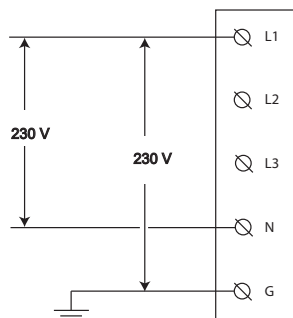

Alternativ 3: 230 V 1-fase uten nøytral

I denne konfigurasjonen (uten nøytral og 230 V fra fase til fase), koble to faser (L1, L2 eller L3) til L1 og nøytralposisjonene på wall box terminalblokk.

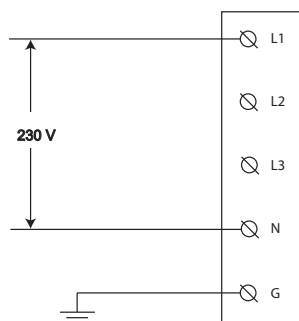

2. Installer veggdokkingen

2.1

Velg en solid eller flat, vertikal overflate for å installere veggdokkingen. Sørg for at overflaten er jevn og solid nok til å motstå en trekraft på minst 100 kg.



2.2

Klipp ut boremalen fra emballasjen.

2.3

Plasser boremalen på veggen og bruk f.eks. en vater for å justere malen. Merk av de fire monteringspunktene på veggen og fjern malen.

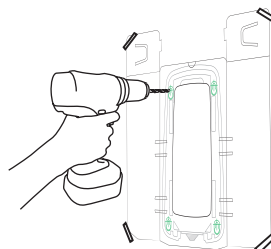

2.4

Bor hull med 8 mm bor. Bruk de 8x65 mm store pluggene som følger med.

2.5

Skru inn de medfølgende 5x70 mm-skruene ved hjelp av den medfølgende torx T25-bitsen inntil den gjenværende avstanden fra veggen er 10 mm. Dette kreves for å kunne henge opp veggdokkingen.

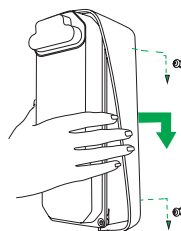

Skru veggdokkingen fast på veggen. Skru til de fire skruene.

2.6

Fjern den beskyttende gummihetten. Løsne de fire hjørneskruene (3 av skruene med Torx T20 ved hjelp av den medfølgende T20-bitsen, og én av skruene med et vanlig skrujern med flatt hode). Fjern det gjennomsiktige dekelet fra veggdokkingen.

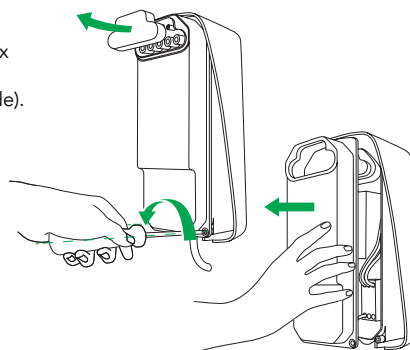

2. Installer veggdokkingen

2.7

Mål strømkabelens diameter og kutt ut den riktige diameteren på gummipakningen så strømkabelen kommer igjennom.

Merk: Strekkavlasteren og gummipakningen leveres i en separat pose i esken.

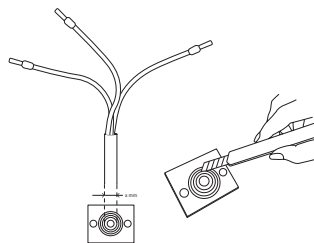

2.8

Tilfør strømledningen og valgfri datakabel gjennom gummipakningen.
Den totale lengden på kraftledningen som føres gjennom gummiforseglingen, må være 180 mm.

Strekk kraftledningen over en lengde på 130 mm.

Ved bruk av flertrådet kabel, bruk endehylser med en lengde på 12-15 mm og bruk en firkantet krympe for optimal passform inn i tilkoblingsterminalene.

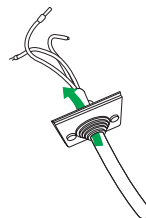

2.9

Monter strekkavlasteren.

Avhengig av tilførselens tykkelse, bruk enten den lille eller store diameteren på strekkavlasteren. Bare vri de symmetriske delene for endre diameter på strekkavlasteren.

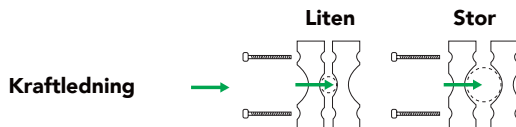

2. Installer veggdokkingen

2.10

Plasser en del av strekkavlasteren i bunnen av veggdokkingen.

Plasser tilførselen over bunnen av strekkavlasteren og fest gummipakningen i ytterkanten av veggdokkingen.

Merk: Vær oppmerksom på at gummipakningen har tre sporkanter og en tungekant. Pass på å plassere tungekanten med forsiden opp.

Plasser den øverste delen av strekkavlasteren over tilførselen og bruk de to 4 x 40 mm-skrueene og Torx T20-hodet til å montere strekkavlasteren på tilførselen. Ikke fest for stramt.

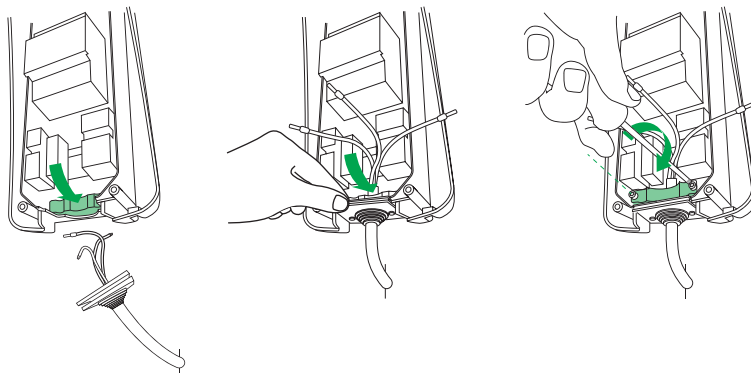

2.11

Koble ledningene til de angitte terminalene. Fest det gjennomsiktige dekselet.

Pass på at ingen ledninger stikker ut under det gjennomsiktige dekselet.

Pass på at gummiforseglingen rundt kontaktene er på plass før du monterer det gjennomsiktige dekselet.

Fest boltene med T20 bit. Ikke fest for stramt.

Fest spesialbolten i nedre høyre hjørne med et vanlig flatt skrujern. Spesialbolten kan brukes til å forsegle installasjonen med sabotasjesikker forsegling.

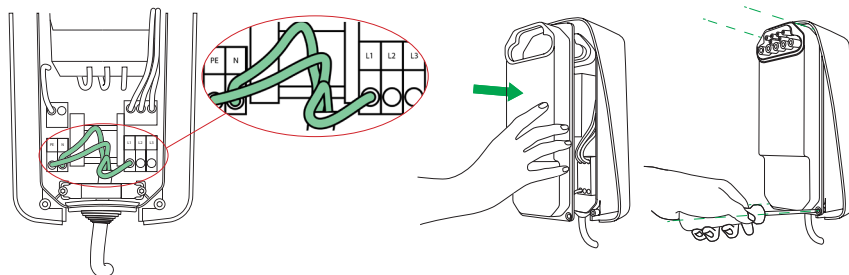

Merk: Installasjonsforslag for en 1-fasetilkobling.

3. Installer wall box

Nødvendig verktøy til montering av wall boxen

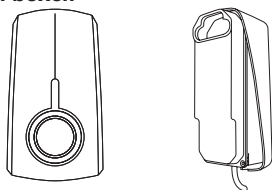

Ingen spesifikke verktøy er påkrevd i dette steget.

Før du monterer, skriv ned ID-en på wall box.

Den finner du på baksiden av wall box og i pappmappen som inneholder RFID-kortet og nøkkelsjetongen.

5.1

Still wall box mot veggdokkingen og trykk til du hører en klikkelyd.

For å sørge for at tilkoblingen er helt sikret, trykk godt på alle fire hjørner og kontroller at det ikke er lysåpning mellom veggdokkingen og wall box.

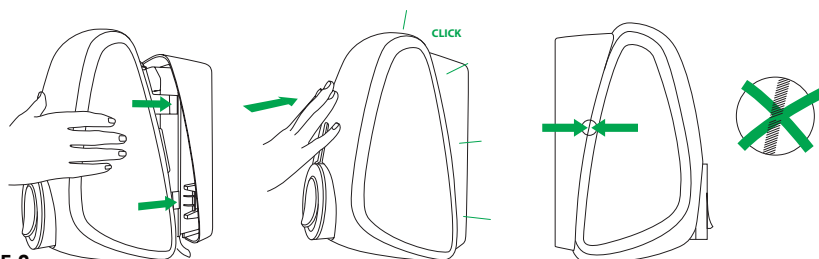

5.2

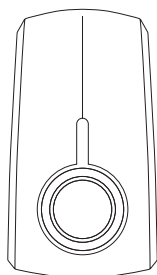

WALL BOX

SMART
Wall Box

Slå på strømmen til wall box i sikringsskapet. Wall Box vil automatisk skrus på. Dette indikeres med en blinkende rød LED-ring.

Ikke slå på strømmen til wall boxen før wall boxen er aktivert. Gi pappmappen til brukeren og be dem aktivere wall box.

4. Aktiver wall box

Nødvendige verktøy til aktivering av wall box

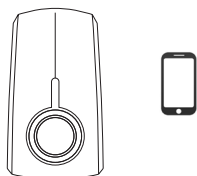

EVBox Connect App



Smart Wall Box App*



*Kun til bruk for Smart Wall Box

Merk: Du kan også bruke din smarte wall box uten RFID-kort/nøkkelsjetong.

Aktivering av wall box er ikke til bruk for vanlige wall box-modeller.

EVBox Connect Appen er utviklet for både installatører og brukere for justering av wall boxes innstillinger (f.eks. innstilling av maksimal strømstyrke eller legge til/aktivere RFID-kort/nøkkelsjetongen).

For å finne mer informasjon om Appens egenskaper, se i brosjyren for EVBox Connect Appen.

Smart Wall Box Appen er en administrasjons-app for ladestasjoner til elektriske kjøretøy.

Med Appen kan både eieren av ladestasjonen og fører av elektriske kjøretøy enkelt starte/stoppe, overvåke og fakturere ladinger. Stasjonseier kan også ta full kontroll over ladestasjonens energiforbruk. Se brosjyren for Smart Wall Box Appen for mer informasjon om Appens egenskaper.

Se tabellen på neste side for trinnvis veiledning for begge Appene.











➔ Se ifz-berlin.no/#/instruksjoner for sist oppdaterte veiledninger.

Wall Box- beskrivelse/ referanse- nummer	WALL BOX 7,4 kW S / 9835663080		SMART WALL BOX 22 kW S / 9835662680* (fabrikkinnstillinger)
	ikke aktiv RFID (fabrikkinnstillinger)	aktiv RFID (brukerinnstilling)	
Aktivering	Ikke relevant	<ol style="list-style-type: none"> Slå på strømforsyningen til wall box. Last ned EVBox Connect Appen. Slå på Bluetooth på mobilenheten din. Koble wall box til mobilenheten via Bluetooth. Legg til et ladekort eller nøkkelsjetong ved å legge inn ID-en i EVBox Connect Appen under "Kort"-menyen. <p>Merk: Du kan finne wall boxes ID og sikkerhetskoden på etiketten i pappmappen (som inneholder ladekort og nøkkelsjetongen).</p>	<ol style="list-style-type: none"> Sørg for at wall boxes strømforsyning er avslått. Brukeren kan laste ned Smart Wall Box Appen. Brukeren kan opprette en brukerkonto slik at wall box kan installeres i back-end. Brukeren kan registrere wall box i Smart Wall Box Backend ved bruk av ID-en til wall box-laderen (EVB-PXXXXXXX). Brukeren kan registrere ladekort/nøkkelsjetongen ved bruk av kontrakt-ID (NL-EVB-XXXXXXXX) i Smart Wall Box Backend. Slå på strømforsyningen til wall box.
Konfigurer- ing	Ikke relevant	<p>Velg alternativet "Lading med ladekort" under "ladeinnstillinger" i menyen i EVBox Connect Appen.</p> <p>Merk: Velg alternativet "Autostart" under "ladeinnstillinger" i menyen i EVBox Connect Appen for å skru av/på bruk av ladekort.</p>	Se i veiledningen for Smart Wall Box Appen for mer informasjon.
Lade-	<p>Start lading:</p> <ul style="list-style-type: none"> Koble ladekabelen til kjøretøyet og wall box <p>Stopp lading:</p> <ul style="list-style-type: none"> Koble ladekabelen først fra kjøretøyet så fra wall box <p>Se brukerveiledningen til kjøretøyet</p> <p>Merk: RFID-leser er ikke aktiv.</p> <p>Merk: Ladingen er ikke loggført.</p>	<p>Start lading:</p> <ul style="list-style-type: none"> Koble ladekabelen til kjøretøyet og wall box Skann ladekort/nøkkelsjetong <p>Stopp lading:</p> <ul style="list-style-type: none"> Skann ladekort/nøkkelsjetong Koble ladekabelen fra kjøretøyet og wall box <p>Se brukerveiledningen til kjøretøyet</p> <p>Merk: RFID-leser er aktiv.</p> <p>Merk: Ladingen er ikke loggført.</p>	<p>Start lading:</p> <ul style="list-style-type: none"> Koble ladekabelen til kjøretøyet og wall box Skann ladekort/nøkkelsjetong <p>Stopp lading:</p> <ul style="list-style-type: none"> Skann ladekort/nøkkelsjetong Koble ladekabelen fra kjøretøyet og wall box <p>Se brukerveiledningen til kjøretøyet</p> <p>Merk: RFID-leser er aktiv.</p> <p>Merk: Ladingen er loggført.</p>

* SMART WALL BOX kan konfigureres som en standard WALL BOX ved bruk av EVBox Connect Appen.

5. Feilsøking

LED-ring status

Dette ser du	Dette betyr det	Dette bør du gjøre
 LED-ringene av eller grønn	Wall Box er klar til bruk.	Koble ladekabelen til wall box.
 LED-ringene blinker grønt	Ladekortet blir verifisert.	Vent til LED-ringene blir blå.
 LED-ringene er gul	Bilen er fulladet.	Trekk ut ladekabelen fra wall box og legg den tilbake i bilen.
 LED-ringene blinker gult	Oppladingsøkten er i kø (gjelder kun i Smart Charging-installasjon).	Når strømforsyningen blir ledig, vil ladingen starte eller fortsette, og LED-ringene blir blå.
 LED-ringene er blå	Wall Box lader bilen.	Bilen lader.
 LED-ringene er rød	Wall Box har en feil.	Se kapitlet om feilsøking i denne håndboken for løsninger. Ta kontakt med installatøren eller leverandøren hvis det ikke løser problemet.
 LED-ringene blinker rødt	Ladekortet er ikke autorisert for lading.	Se kapitlet om feilsøking i denne håndboken for løsninger. Ta kontakt med installatøren eller leverandøren hvis det ikke løser problemet.
 LED-ringene blinker lilla	Wall Box identifiseres til brukeren under sammenkoblingen via bluetooth	Fortsett bluetooth sammenkobling.

5. Feilsøking

Problem	Mulig årsak	Løsning
Wall Box reagerer ikke	Ingen strøm til wall box	<ul style="list-style-type: none"> Sjekk at jordfeilbryteren og effektbryteren i sikringsskapet er på (sjekkes av brukeren). Sørg for at strømledningen til wall box er aktivisert. LED-ringen bør være på. Slå av strømmen til wall box. Slå den på igjen etter 20 sekunder ved å slå på sikringen eller hovedbryteren til wall box.
Jordfeilbryter forhindrer lading. LED-ringen lyser rødt x 10.	<ul style="list-style-type: none"> Jordingsfeil i wall box Defekt ladekabel Feil på kjøretøyet 	<ul style="list-style-type: none"> Sjekk jording (sjekkes av en elektriker) Sjekk ladekabel (sjekkes av en elektriker) Kontakt din lokale bilforhandler
LED-ringen lyser konstant rødt	Jordingsfeil	Sjekk at den elektriske installasjonen er korrekt jordet (sjekkes av en elektriker).

Se neste side for ytterligere feilsøkingforslag.

5. Feilsøking

Problem	Mulig årsak	Løsning
LED-ringen lyser gult konstant	<ul style="list-style-type: none"> Kjøretøyet er på en timer Kjøretøyet er fulladet Jordingsmotstanden er for høy (med enkelte kjøretøy må det være <50 Ohm) 	<ul style="list-style-type: none"> Sørg for at støpselet på ladekabelen er godt koblet til kjøretøyet (sjekkes av brukeren). Endre innstillingen av timeren i bilen (sjekkes av bruker). Bytt ut ladekabelen (kan utføres av brukeren). Sørg for at jordingsmotstanden er korrekt (jordingsmåling utføres av en elektriker).
Rødt LED-lys begynner å blinke umiddelbart etter at ladekortet holdes mot leseren Merk: Kun til bruk for RFID-kort / nøkkelsjetonger	<ul style="list-style-type: none"> Ladekortet er ikke godkjent for lading på denne wall box 	<ul style="list-style-type: none"> Sørg for at ladekort / nøkkelsjetongen er korrekt registrert (sjekkes av brukeren). Hvis du har en Smart Wallbox tilkoblet via Wi-Fi, sørg for at det er god Wi-Fi-forbindelse der wall box installeres (sjekkes av bruker). Dersom Wi-Fi-forbindelsen faller ut, restart Wi-Fi-ruteren og restart deretter wall box via Appen, og så kan Wi-Fi-mottaket sjekkes på nytt (sjekkes av bruker).

6. Fjern wall box

Verktøy du trenger for å fjerne wall box

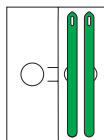

 **Advarsel:** Fare for elektrisk støt.

Før du fjerner wall box fra veggdokkingen, kontroller at strømledningen er slått av i sikringsskapet. LED-ringen til ladepluggen må være skrudd av.

7.1

Ta nøklene ut av mappen i esken. Sett nøklene inn i sporene på bunnen av veggdokkingen. Dette frigjør snap-tilkoblingen av wall box til veggdokkingen. Pass på å skyve dem inn til de bare stikker ca. 50 mm ut og ikke kan skyves ytterligere.

Nå kan du fjerne wall box fra veggdokkingen. Trekk wall box vekk fra veggdokkingen i en rett linje. Viktig: Ikke vri wall box, da det kan skade snap-tilkoblingene og/eller kontaktene til wall box. Vær oppmerksom på at wall box fortsatt er festet til kontakten (stikkkontakten) på veggdokkingen og det krever litt kraft for å trekke den av.

Ta ut nøklene fra veggdokken.

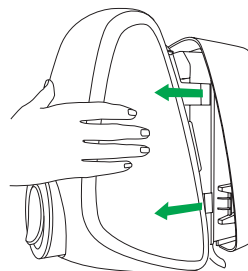
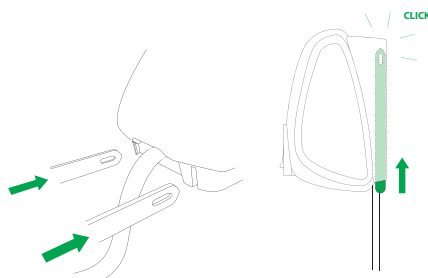

7. Samsvarserklæring

EVBox B.V.,

NL-registrering KvK 32165082_000018683428
Fred. Roeskestraat 115, 1076 EE Amsterdam, Nederland

erklærer for eget ansvar at følgende produkter:

- Artikkel 9835663080: WALL BOX 7,4 kW S, 1-fase 32 A med stikkontakt/deksel
- Artikkel 9835662680: SMART WALL BOX 22 kW S, 3-fase 32 A med stikkontakt/deksel

Forutsatt at de er installert, vedlikeholdt og brukt slik de ble designet i henhold til faglig praksis, relevante installasjonsstandarder og produsentens anvisninger for bruk og installasjon, er CE-sertifisert og oppfyller de grunnleggende kravene i EMC-direktivet 2014/30/EU, lavspenningsdirektivet 2014/35/EU og radiodirektivet 2014/53/EU i samsvar med følgende standarder:

- EN/IEC 61851-1 (2017)
- EN/IEC 61851-21-2 (2018)
- EN/IEC 61000-32 (2014)
- EN/IEC 61000-3-3 (2013)
- EN 301 489-1 V2.2.0
- EN 301 489-3 V2.1.1
- EN 301 489-17 V3.2.0
- EN 301 489-52 V1.1.0
- EN 301 908-1 V11.1.1
- EN 301 511 V12.5.1
- EN 300 330 V2.1.1
- EN 300 328 V2.1.1
- EN 301 893 V2.1.1
- EN 300 220-1 V3.1.1
- EN 300 220-2 V3.1.1

Amsterdam, 7. august 2019



{1}{2}Arjan van Rooijen

Teknisk sjef

WALL BOX

con presa
elettrica e
shutter

Manuale di installazione

Indice

Indice	131
Precauzioni di sicurezza	132
Descrizione del prodotto	133
Componenti e caratteristiche	134
1. Disimballaggio della wall box	136
2. Installazione del supporto a parete	137
3. Installazione della wall box	143
4. Attivazione della wall box	144
5. Risoluzione dei problemi	146
6. Rimozione della wall box	149
7. Dichiarazione di conformità	150

Precauzioni di sicurezza

 **Avvertenza:** pericolo di scosse elettriche.

- Prima di utilizzare questo prodotto, leggere attentamente la documentazione fornita, al fine di conoscere le istruzioni e le norme di sicurezza.
- Questo prodotto è progettato e testato nel rispetto delle norme internazionali.
- L'utilizzo di questo prodotto è limitato alle applicazioni per le quali è stato progettato.
- L'installazione, la manutenzione e le riparazioni di questo prodotto dovranno essere effettuate soltanto da personale qualificato.
- L'installazione o le riparazioni non corrette potrebbero comportare dei rischi per l'utilizzatore del prodotto.
- Il prodotto è utilizzato in combinazione con una fonte di alimentazione elettrica.
- Prima di eseguire qualsiasi operazione di manutenzione, assicurarsi di disattivare l'alimentazione.
- Il prodotto non contiene parti riparabili dall'utente. Per maggiori informazioni consultare il proprio distributore. Non tentare di sottoporre a manutenzione o di riparare autonomamente la wall box!
- Assicurarsi che il prodotto venga utilizzato esclusivamente nelle corrette condizioni di funzionamento.
- Assicurarsi che la tensione di rete sia scollegata prima dello stoccaggio o del trasporto del prodotto.
- Assicurarsi che la linea di alimentazione della wall box sia installata su un interruttore magnetotermico dedicato (MCB) nel pannello di servizio. L'installazione, compreso il dispositivo di corrente residua (RCD), deve essere conforme alle normative locali e alla IEC 60364. La potenza nominale dell'MCB non deve superare la corrente nominale della wall box o del cavo di alimentazione all'interno dell'installazione. Nel caso in cui la corrente nominale massima della wall box sia superiore alla corrente disponibile, l'installatore deve modificare la corrente nominale interna della wall box utilizzando l'EVBox Connect App (che deve essere installata sul suo dispositivo mobile).
- Per massimizzare l'energia erogata dalla wall box, installarla in un ambiente non esposto a un'intensa luce solare, in questo modo si limiterà la riduzione della potenza a causa delle temperature eccessive.
- Riporre il prodotto in un ambiente asciutto; la temperatura di stoccaggio deve essere compresa tra -25 °C e +60 °C.
- L'installatore deve sempre accertarsi che la wall box sia installata nel rispetto delle normative locali. Le impostazioni di installazione del pannello di servizio devono sempre essere regolate da un elettricista qualificato.
- Il fornitore non è responsabile per eventuali danni che si verificano se il prodotto viene trasportato in un imballaggio diverso da quello originario, contenente il prodotto stesso.



Descrizione del prodotto

Configurazione del prodotto

La tabella sottostante mostra le configurazioni del prodotto disponibili per la wall box. Questo manuale riguarda le versioni della wall box con presa elettrica e shutter. Per i modelli della wall box con cavo di ricarica fisso (numero di riferimento 9835662980, 9835663180 e 9835662780), vedere il manuale d'installazione per la wall box.

PSA		Alimentazione		Collegamenti del veicolo (IEC 62196)		Connettività	
PSA numero di riferimento	PSA descrizione	Installazione	Potenza nominale di uscita massima	Cavo fisso da 6 m con connettore di ricarica di tipo 2	Presa elettrica di tipo 2 con shutter	Auto-start predefinito	Back-end pronto
9835663080	WALL BOX 7,4 kW S	1P+N+PE - 32 A - 230 Vac	7,4 kW	-	●	●	-
9835662680	SMART WALL BOX 22 kW S	3P+N+PE - 32 A - 230/400 Vac	22 kW	-	●	-	●
9835662980	WALL BOX 11 kW C	3P+N+PE - 16 A - 230/400 Vac	11 kW	●	-	●	-
9835663180	SMART WALL BOX 7,4 kW C	1P+N+PE - 32 A - 230 Vac	7,4 kW	●	-	-	●
9835662780	SMART WALL BOX 11 kW C	3P+N+PE - 16 A - 230/400 Vac	11 kW	●	-	-	●



IT

Componenti e caratteristiche

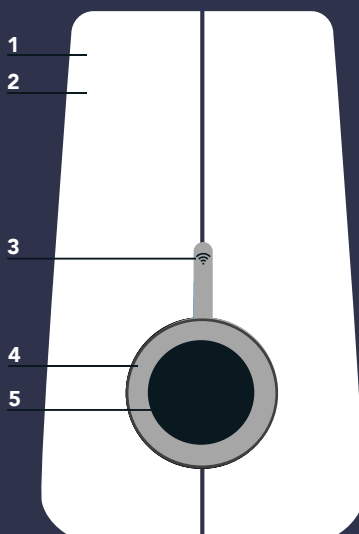

1 Sistema operativo

Avviare e interrompere la sessione di ricarica secondo il modello della wall box:

WALL BOX:

Inserire il cavo di ricarica nella wall box e nel veicolo per avviare la ricarica.

WALL BOX con carta RFID/chave elettronica attivata:
Inserire il cavo di ricarica nella wall box e nel veicolo e tenere la carta RFID/chave elettronica davanti al lettore RFID per avviare la ricarica.

SMART WALL BOX:

Dotata di Wi-Fi, UMTS e contatore kWh.

Inserire il cavo di ricarica nella wall box e nel veicolo e tenere la carta RFID/chave elettronica davanti al lettore RFID per avviare la ricarica e tenere traccia delle sessioni online.

2 Struttura

La wall box consiste in un supporto a parete e in un contenitore a parete.

La wall box è progettata con plastica ultra resistente agli impatti, che rende la sua struttura duratura, robusta, resistente alle intemperie e all'usura.

3 Lettore di carte/chivi elettroniche

L'area in cui si scansiona la carta elettronica per la ricarica o la chiave elettronica per SMART WALL BOX e WALL BOX con carta RFID/chave elettronica attivata. La wall box legge i dati della carta e avvia o interrompe la sessione di ricarica.

4 Spia a LED

Questo indicatore di stato intelligente mostra le operazioni della wall box in ogni momento.

5 Presa elettrica con shutter

La Wall Box con presa elettrica consente all'utente di utilizzare il proprio cavo di ricarica.

La presa elettrica è di Tipo 2 standard, dotata di uno shutter integrato.

Per caricare il veicolo elettrico è necessario un cavo di ricarica modo 3. Contattare il concessionario dell'auto per maggiori informazioni.

Classificazione del prodotto

- Sistema di alimentazione EV collegato a una rete di alimentazione AC
- Metodo di collegamento elettrico: permanente
- Sistema di alimentazione EV AC
- Uso esterno
- Attrezzatura per luoghi con accesso non limitato
- Attrezzatura fissa, installata a parete, su pali o mezzi equivalenti: montaggio in superficie
- Sistema di classe I
- EVSE Modo 3
- Intervallo temperatura operativa: da -25 °C a 45 °C
- Gradi di protezione: IP55, IK10



Dimensioni
(in mm)

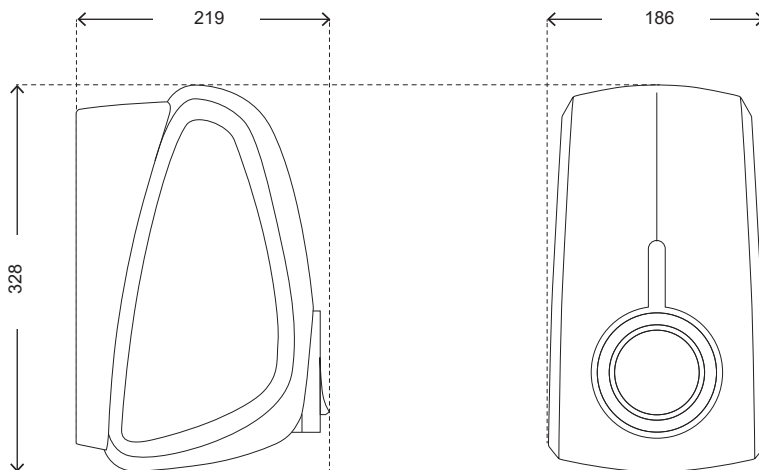

Componenti

Chiavette

Supporto a parete

Wall Box

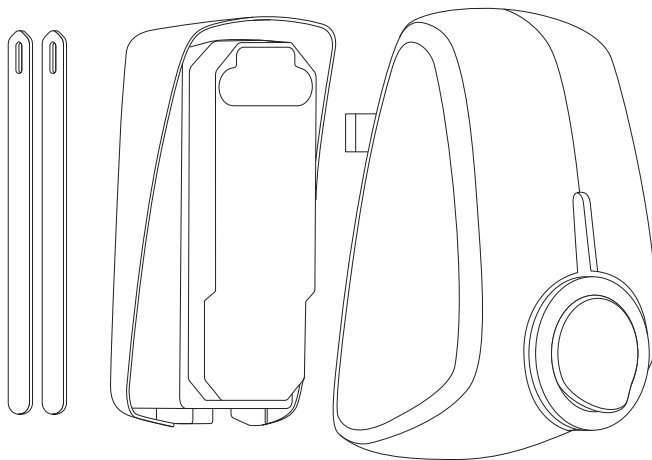

1. Disimballaggio della wall box

1.1

Posizionare la confezione della wall box su una superficie piatta e stabile.
Rimuovere la custodia.

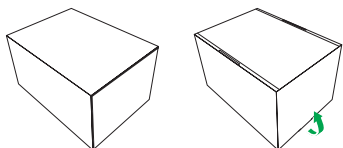

1.2

Aprire la confezione della wall box. Mettere da parte il fascicolo di cartone (A).
Estrarre la wall box dalla sua confezione.
Estrarre il supporto a parete.
Estrarre il sacchetto con le viti, i tasselli e le punte da trapano.

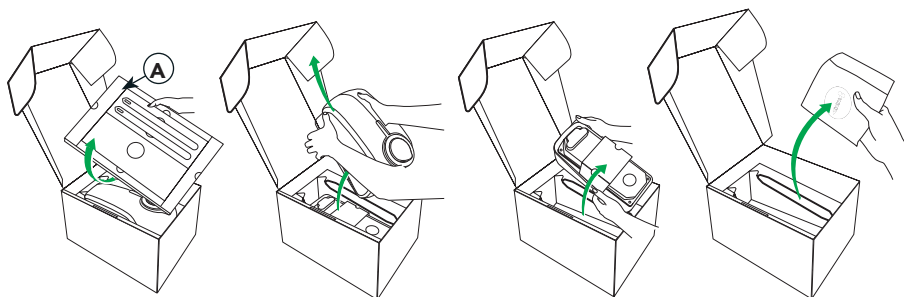

Le chiavette (B) presenti nel fascicolo di cartone sono necessarie soltanto per rimuovere la wall box (C) dal supporto a parete (D) (in caso di manutenzione).

Nota: dopo l'installazione, consegnare il fascicolo di cartone all'utente, poiché contiene anche la carta elettronica per la ricarica (E), la chiave elettronica (F) e il numero identificativo della wall box + il codice di sicurezza (G).

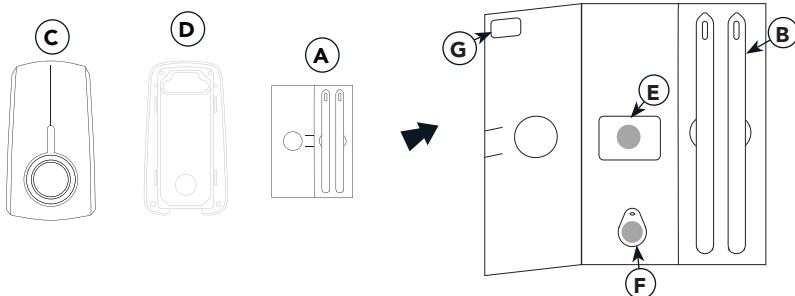

2. Installazione del supporto a parete

 **Avvertenza:** pericolo di scosse elettriche.

Prima di installare il supporto a parete, assicurarsi che la linea di alimentazione in uso sia disattivata dal pannello di servizio.

Assicurarsi che la linea di alimentazione della wall box sia installata su un interruttore magnetotermico dedicato (MCB) nel pannello di servizio. L'installazione, compreso il dispositivo di corrente residua (RCD), deve essere conforme alle normative locali e alla IEC 60364. La potenza nominale dell'MCB non deve superare la corrente nominale della wall box o del cavo di alimentazione all'interno dell'installazione.

Nota: nel caso in cui la corrente nominale massima della wall box sia superiore alla corrente disponibile, l'installatore deve modificare la corrente nominale interna della wall box utilizzando l'EVBox Connect App (che deve essere installata sul suo dispositivo mobile).

Prestare attenzione alle variazioni nell'applicazione delle normative locali in base alla regione o al Paese di residenza. L'installatore deve sempre accertarsi che la wall box sia installata nel rispetto delle normative locali.

Le impostazioni di installazione del pannello di servizio devono sempre essere regolate da un elettricista qualificato.

Strumenti necessari per installare il supporto a parete

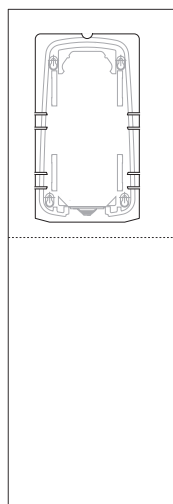

Custodia con maschera di foratura

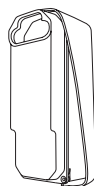

Inclusi nella confezione



sigillo in gomma



pressacavo



1 punta T20

1 punta T25

1 punta T30



4 viti
5 x 70 mm



4 tasselli
8 x 65 mm

Non inclusi nella confezione



cacciavite a testa piatta



cacciavite portapunte



livella a bolla

trapano

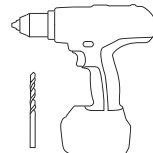

8 mm punta del trapano



coltello



dispositivo mobile

2. Installazione del supporto a parete

Consigli per l'installazione

Consigli di messa a terra	Sistema TN	Cavo PE
	Sistema TT Sistema IT	Dispersore installato separatamente (auto-installazione)
Tensione in ingresso	Monofase	230 V \pm 10% 50/60 Hz
	Trifase	400 V \pm 10% 50/60 Hz
Misura della potenza erogata	16 A monofase o trifase	
	32 A monofase o trifase	
MCB	Curva C (l'interruttore MCB deve essere scelto in modo da corrispondere alle impostazioni di amperaggio della wall box, tenendo conto delle specifiche del produttore dell'MCB)	
RCD	40 A, 30 mA AC tipo A, a immunità rinforzata (ad esempio: HPI, SI, HI, KV, ecc.)	

Nota: in caso di rete elettrica TT o IT con 230 V da linea a linea, l'installazione della wall box deve essere monofase collegando i morsetti su L1 e N.

Cablaggio

Opzione 1: 400 V trifase con neutro

Per l'utilizzo trifase di un secondario connesso a stella, tutte le tre fasi (L1, L2 e L3) e il neutro devono essere connessi. La tensione da ogni fase al neutro deve misurare 230 V.

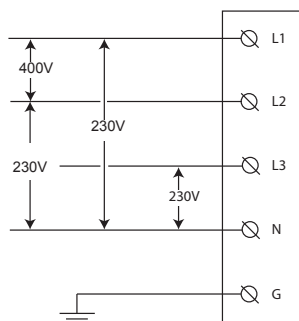

2. Installazione del supporto a parete

Opzione 2: 230 V monofase con neutro

Per l'utilizzo monofase di un secondario connesso a stella, solo una fase (L1) e il neutro devono essere connessi. La tensione di questa fase deve misurare 230 V tra la linea e il neutro.

Attenzione: in questa configurazione, la wall box opera solo da una monofase (L1). Non collegare le restanti fasi L2 e L3.

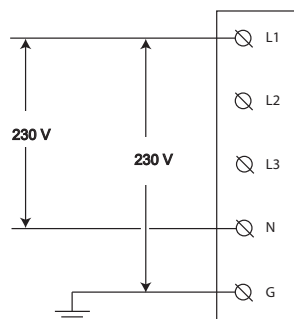

Opzione 3: 230 V monofase senza neutro

In questa configurazione (senza un neutro e 230 V da linea a linea), collegare due linee qualsiasi (L1, L2 o L3) a L1 e le posizioni neutre sulla morsettieria della wall box.

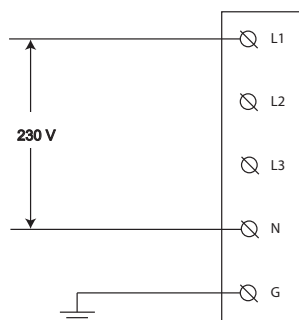

2. Installazione del supporto a parete

2.1

Scegliere una superficie verticale solida e piatta per installare il supporto a parete.

Assicurarsi che la superficie sia uniforme e abbastanza solida da resistere a una forza di trazione di almeno 100 kg.

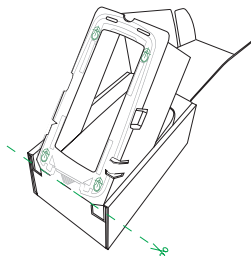

2.2

Tagliare la maschera di foratura dalla confezione.

2.3

Appoggiare la maschera di foratura sulla parete e utilizzare una livella (ad esempio una livella a bolla) per allinearla.

Segnare i 4 punti di montaggio sulla parete e rimuovere la maschera.

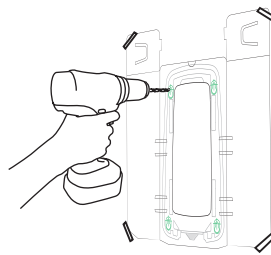

2.4

Con un trapano effettuare dei fori di 8 mm.

Utilizzare i tasselli da 8 x 65 mm in dotazione.

2.5

Avvitare le viti 5 x 70 mm fornite, usando la punta torx T25 in dotazione, finché la distanza dalla parete sarà di 10 mm. In questo modo sarà possibile agganciare il supporto a parete.

Montare il supporto sulla parete.

Stringere le 4 viti.

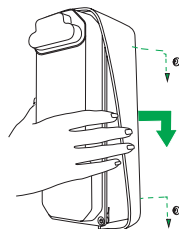

2.6

Rimuovere il coperchio protettivo in gomma.

Svitare le 4 viti angolari (3 Torx T20 usando la punta T20 in dotazione e 1 a intaglio usando un normale cacciavite a testa piatta).

Rimuovere il coperchio trasparente dal supporto a parete.

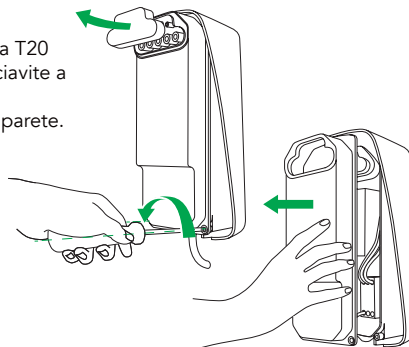

2. Installazione del supporto a parete

2.7

Misurare il diametro del cavo di alimentazione e tagliare il diametro corretto del sigillo in gomma, al fine di consentire il passaggio del cavo di alimentazione.

Nota: il pressacavo e il sigillo in gomma sono forniti in un sacchetto separato nella confezione.

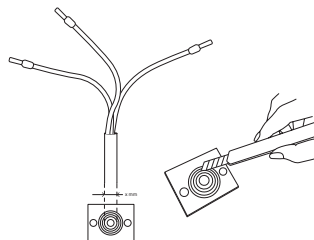

2.8

Far passare il cavo di alimentazione e i cavi dati opzionali attraverso il sigillo in gomma.

La lunghezza totale del cavo di alimentazione che passa attraverso il sigillo in gomma deve essere di 180 mm.

Distendere il cavo di alimentazione fino a raggiungere una lunghezza di 130 mm.

In caso di trefoli (flessibili), utilizzare capicorda con puntalino di lunghezza pari a 12-15 mm e adoperare una crimpatrice quadrata per un posizionamento ottimale nei morsetti di collegamento.

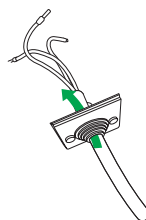

2.9

Montare il pressacavo.

A seconda dello spessore del cavo di alimentazione, per il pressacavo è possibile utilizzare sia quelli di piccolo che di grande diametro. Basta capovolgere le parti simmetriche per ottenere un pressacavo di diametro diverso.

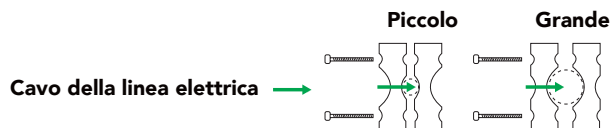

2. Installazione del supporto a parete

2.10

Posizionare una parte del pressacavo sulla base del supporto a parete.

Posizionare il cavo di alimentazione sulla parte inferiore del pressacavo, e montare il sigillo in gomma sul bordo esterno del supporto a parete.

Nota: tenere presente che il sigillo in gomma ha tre bordi scanalati e un bordo con linguetta. Assicurarsi di posizionare il bordo con linguetta rivolto verso l'alto.

Posizionare la parte superiore del pressacavo sopra il cavo di alimentazione e usare le due viti 4 x 40 mm e la testa Torx T20 per montare il pressacavo sul cavo di alimentazione. Non stringere eccessivamente.

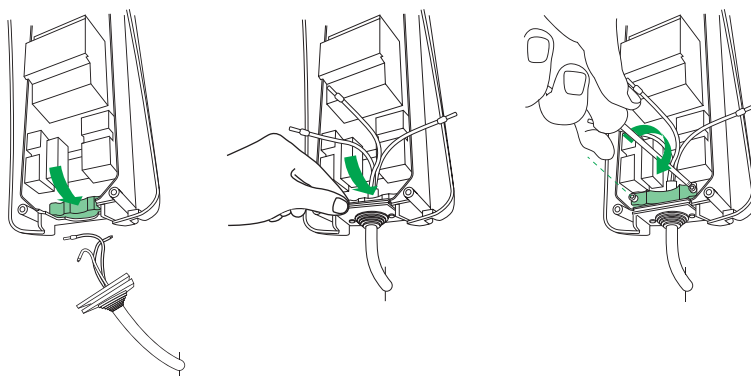

2.11

Collegare i cavi nei loro appositi terminali. Montare il coperchio trasparente.

Assicurarsi che nessun cavo sporga da sotto il coperchio trasparente.

Assicurarsi che il sigillo in gomma attorno ai connettori sia in posizione prima di montare il coperchio trasparente.

Stringere i bulloni con la punta T20. Non stringere eccessivamente.

Stringere il bullone speciale nell'angolo inferiore destro con un normale cacciavite a testa piatta. Questo bullone speciale può essere utilizzato per sigillare l'installazione con un sigillo antimanomissione.

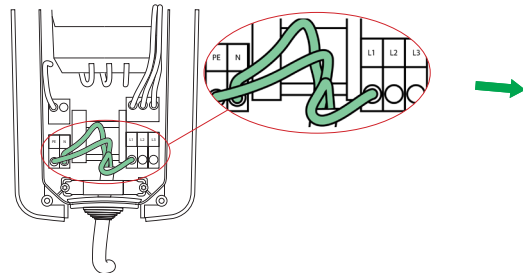

Nota: esempio di installazione di un collegamento monofase.

3. Installazione della wall box

Strumenti necessari per installare la wall box

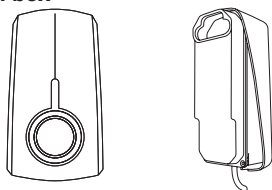

Nessuno strumento specifico richiesto per questo passaggio.

Prima di montarla, annotare il numero identificativo della wall box.

Lo si può trovare sulla parte posteriore della wall box e nel fascicolo di cartone contenente la carta RFID e la chiave elettronica.

5.1

Allineare la wall box al supporto a parete ed esercitare una pressione in linea retta finché non si sente un clic.

Per assicurarsi che il contatto sia completo, premere con decisione su tutti e quattro gli angoli e controllare che non sia presente uno spazio d'aria tra il supporto a parete e la wall box.

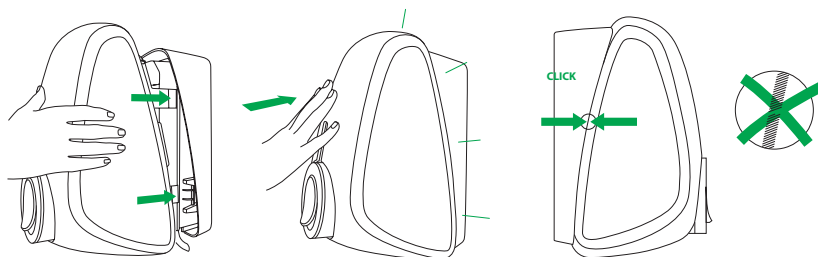

5.2

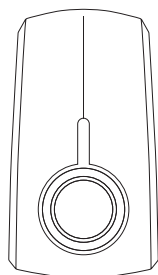

WALL BOX

SMART WALL BOX

Procedere all'accensione della wall box dal pannello di servizio. La wall box si accenderà automaticamente. L'accensione viene segnalata da un anello LED rosso lampeggiante.

Non procedere all'accensione della wall box prima della sua attivazione. Consegnare all'utente il fascicolo di cartone e chiedergli di attivare la wall box.

4. Attivazione della wall box

Strumenti necessari per attivare la wall box

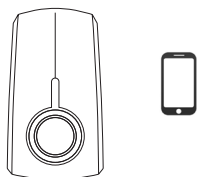

EVBox Connect App



Smart Wall Box App*



* Solo per Smart Wall Box

Nota: è possibile utilizzare la smart wall box anche senza carta RFID/chiave elettronica.

Per i modelli di wall box normali, l'attivazione della wall box non è applicabile.

EVBox Connect App è progettata per gli installatori e gli utenti e permette di regolare le impostazioni della wall box (ad esempio l'impostazione di amperaggio massimo o l'aggiunta/attivazione delle carte RFID o delle chiavi elettroniche). Per maggiori informazioni sulle funzioni dell'App, fare riferimento alla brochure sull'EVBox Connect App.

Smart Wall Box App è un'applicazione per la gestione delle stazioni di ricarica dei veicoli elettrici. L'App consente sia ai proprietari delle stazioni di ricarica sia ai conducenti dei veicoli elettrici di avviare/arrestare, tenere traccia e fatturare facilmente le sessioni di ricarica. Offre inoltre ai proprietari delle stazioni di ricarica il pieno controllo sul loro consumo di energia. Per maggiori informazioni sulle funzioni dell'App, fare riferimento alla brochure sulla Smart Wall Box App.

Fare riferimento alla tabella della pagina seguente per le istruzioni passo passo per entrambe le App.











→ Fare riferimento a ifz-berlin.de/#/instructions per consultare i manuali più recenti.

De- scrizione Wallbox/ numero di riferimen- to	WALL BOX 7,4 kW S / 9835663080		SMART WALL BOX 22 kW S / 9835662680* (impostazione di fabbrica)
	RFID non attivo (impostazione di fabbrica)	RFID attivo (impostazione dell'utente)	
Attivazi- one	Non applicabile	<ol style="list-style-type: none"> 1. Procedere all'accensione della wall box. 2. Scaricare l'EVBox Connect App. 3. Attivare il Bluetooth sul proprio dispositivo mobile. Associare la wall box al dispositivo mobile tramite Bluetooth. 4. Aggiungere una carta elettronica per la ricarica o la chiave elettronica inserendo il suo numero identificativo nella EVBox Connect App nel menu "Cards". <p>Nota: è possibile trovare il numero identificativo della wall box e il codice di sicurezza sull'etichetta all'interno del fascicolo di cartone (che contiene la carta elettronica per la ricarica e la chiave elettronica).</p>	<ol style="list-style-type: none"> 1. Assicurarsi che l'alimentazione della wall box sia spenta. 2. L'utente scarica la Smart Wall Box App. 3. L'utente configura un account utente per la wall box da installare nel backend. 4. L'utente registra la wall box nello Smart Wall Box Backend utilizzando il numero identificativo della wall box (EVB-PXXXXXXXX). 5. L'utente registra la carta elettronica per la ricarica/ chiave elettronica utilizzando il numero identificativo del contratto (NL-EVB-XXXXXXXX) nello Smart Wall Box Backend. 6. Procedere all'accensione della wall box.
Configu- razione	Non applicabile	<p>Selezionare l'opzione "Charge using charging card" presente nel menu "charging settings" nella EVBox Connect App.</p> <p>Nota: selezionare l'opzione "Autostart" presente nel menu "charging settings" nella EVBox Connect App al fine di disabilitare/abilitare l'utilizzo della carta elettronica per la ricarica.</p>	Per maggiori informazioni, fare riferimento al manuale della Smart Wall Box App.
Ricarica	<p>Avvio della ricarica:</p> <ul style="list-style-type: none"> • Inserire il cavo di ricarica nel veicolo elettrico e nella wall box <p>Interruzione della ricarica:</p> <ul style="list-style-type: none"> • Innanzitutto scollegare il cavo di ricarica dal veicolo elettrico e poi dalla wall box <p>Fare riferimento al manuale utente del veicolo.</p> <p>Nota: il lettore RFID non è attivo.</p> <p>Nota: le sessioni di ricarica non sono registrate.</p>	<p>Avvio della ricarica:</p> <ul style="list-style-type: none"> • Inserire il cavo di ricarica nel veicolo elettrico e nella wall box • Effettuare la scansione della carta elettronica per la ricarica/chiave elettronica <p>Interruzione della ricarica:</p> <ul style="list-style-type: none"> • Effettuare la scansione della carta elettronica per la ricarica/chiave elettronica • Scollegare il cavo di ricarica dal veicolo elettrico e dalla wall box <p>Fare riferimento al manuale utente del veicolo.</p> <p>Nota: il lettore RFID è attivo.</p> <p>Nota: le sessioni di ricarica non sono registrate.</p>	<p>Avvio della ricarica:</p> <ul style="list-style-type: none"> • Inserire il cavo di ricarica nel veicolo elettrico e nella wall box • Effettuare la scansione della carta elettronica per la ricarica/chiave elettronica <p>Interruzione della ricarica:</p> <ul style="list-style-type: none"> • Effettuare la scansione della carta elettronica per la ricarica/chiave elettronica • Scollegare il cavo di ricarica dal veicolo elettrico e dalla wall box <p>Fare riferimento al manuale utente del veicolo.</p> <p>Nota: il lettore RFID è attivo.</p> <p>Nota: le sessioni di ricarica sono registrate.</p>

* La SMART WALL BOX può essere configurata come una WALL BOX standard utilizzando l'EVBox Connect App.

5. Risoluzione dei problemi

Stato dell'anello LED

LED di stato	Significato	Azione
 Anello LED spento o verde	La wall box è pronta all'uso.	Inserire il cavo di ricarica nella wall box.
 Anello LED verde lampeggiante	Verifica in corso della carta elettronica per la ricarica.	Attendere finché l'anello LED non diventa blu.
 Anello LED giallo	Il veicolo è stato completamente caricato.	Scollegare il cavo di ricarica dalla wall box e riporlo nell'auto.
 Anello LED giallo lampeggiante	La sessione di ricarica è in coda (applicabile solo in condizioni di ricarica smart).	Quando l'alimentazione tornerà disponibile, la ricarica si avvierà o riprenderà da sola e l'anello LED diventerà blu.
 Anello LED blu	La wall box sta caricando l'auto.	Il veicolo si sta caricando.
 Anello LED rosso	La wall box sta riscontrando un errore.	Consultare il capitolo relativo alla risoluzione dei problemi presente in questo manuale per individuare una soluzione. Se il problema non si risolve, contattare l'installatore o il fornitore.
 Anello LED rosso lampeggiante	La carta elettronica per la ricarica utilizzata non è autorizzata a procedere con la ricarica.	Consultare il capitolo relativo alla risoluzione dei problemi presente in questo manuale per individuare una soluzione. Se il problema non si risolve, contattare l'installatore o il fornitore.
 Anello LED viola lampeggiante	La wall box si identifica nei confronti dell'utente durante la procedura di associazione bluetooth	Continuare la procedura di associazione bluetooth.

5. Risoluzione dei problemi

Problema	Possibile causa	Soluzione
La wall box non risponde	La wall box non ha alimentazione	<ul style="list-style-type: none"> Controllare che il dispositivo a corrente residua e l'interruttore automatico di sicurezza nel pannello di servizio siano inseriti (controllo da parte dell'utente). Assicurarsi che il cavo di alimentazione inserito nella wall box sia alimentato da energia elettrica. L'anello LED dovrebbe essere acceso. Spegnere l'alimentazione della wall box. Riaccenderla dopo 20 secondi azionando l'interruttore automatico di sicurezza o l'interruttore principale della wall box.
Il dispositivo a corrente residua evita l'avvio della ricarica. L'anello LED lampeggia di rosso 10 volte.	<ul style="list-style-type: none"> Errore della messa a terra nella wall box Cavo di ricarica difettoso Guasto del veicolo 	<ul style="list-style-type: none"> Verificare la messa a terra (controllo da parte di un elettricista) Verificare il cavo di ricarica (controllo da parte di un elettricista) Contattare il concessionario di auto locale
L'anello LED è costantemente rosso	Guasto della messa a terra	Assicurarsi che l'installazione elettrica sia correttamente messa a terra (controllo da parte di un elettricista).

Leggere la pagina seguente per maggiori istruzioni relative alla risoluzione dei problemi.

5. Risoluzione dei problemi

Problema	Possibile causa	Soluzione
L'anello LED si illumina di giallo continuamente	<ul style="list-style-type: none"> • Il veicolo è collegato a un timer • Il veicolo è completamente carico • La resistenza di terra è troppo alta (per alcuni veicoli in particolare, questo valore dovrà essere < 50 Ohm) 	<ul style="list-style-type: none"> • Assicurarsi che il connettore del cavo di ricarica sia correttamente collegato al veicolo (controllo da parte dell'utente). • Modificare l'impostazione del timer del veicolo (controllo da parte dell'utente). • Sostituire il cavo di ricarica (riservato alla manutenzione da parte dell'utente). • Assicurarsi che la resistenza di terra sia corretta (misura della resistenza effettuata da un elettricista).
<p>Il LED rosso inizierà a lampeggiare subito dopo aver appoggiato la carta elettronica per la ricarica sul lettore</p> <p>Nota: si applica solo alle carte RFID/chiavi elettroniche</p>	<ul style="list-style-type: none"> • La carta elettronica per la ricarica non è autorizzata per la ricarica presso questa wall box 	<ul style="list-style-type: none"> • Assicurarsi che la carta elettronica per la ricarica/chiave elettronica sia registrata correttamente (controllo da parte dell'utente). • Se si possiede una Smart Wallbox collegata tramite Wi-Fi, assicurarsi che sia presente un'adeguata ricezione Wi-Fi nel luogo in cui è stata installata la wall box (controllo da parte dell'utente). Se si perde la connessione Wi-Fi della smart wall box, riavviare innanzitutto il proprio router Wi-Fi e poi riavviare la wall box tramite l'App e in seguito controllare nuovamente la ricezione Wi-Fi (controllo da parte dell'utente).

6. Rimozione della wall box

Strumenti necessari per rimuovere la wall box

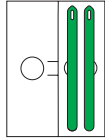

⚠ Avvertenza: pericolo di scosse elettriche.

Prima di rimuovere la wall box dal supporto a parete, assicurarsi che la linea di alimentazione in uso sia disattivata dal pannello di servizio. L'anello LED del connettore di ricarica deve essere spento.

7.1

Rimuovere le chiavette dal fascicolo nella confezione. Inserire le chiavette nelle fessure presenti sulla base del supporto a parete. In questo modo si sgancia la chiusura a scatto tra il supporto a parete e la wall box. Assicurarsi di mantenere la pressione finché non si trovano a una distanza di circa 50 mm l'uno dall'altro e non possono più essere spinti ulteriormente.

Adesso è possibile rimuovere la wall box dal supporto a parete. Allontanare la wall box dal supporto a parete in posizione retta.

Importante: non deformare o inclinare la wall box, in quanto questo potrebbe danneggiare le chiusure a scatto e/o i connettori della wall box.

Se la wall box rimane ancora fissata al connettore (presa elettrica) del supporto a parete, è necessario forzare un po' per estrarla.

Estrarre le chiavette dal supporto a parete.

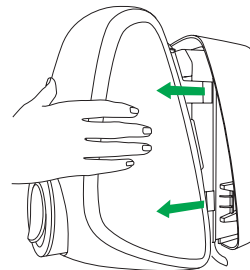
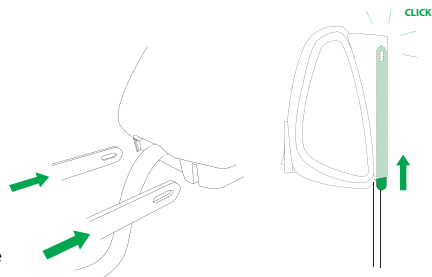

7. Dichiarazione di conformità

EVBox B.V.,

NL registration KvK 32165082_000018683428
Fred. Roeskestraat 115, 1076 EE Amsterdam, Paesi Bassi

dichiara sotto la propria responsabilità che i seguenti prodotti:

- Articolo 9835663080: WALL BOX 7,4 kW S, monofase 32 A con presa elettrica dotata di shutter
- Articolo 9835662680: SMART WALL BOX 22 kW S, trifase 32 A con presa elettrica dotata di shutter

a patto che i prodotti siano installati, mantenuti e utilizzati per le applicazioni previste e consentite, nel rispetto delle prassi professionali, degli standard di installazione, delle istruzioni di fabbricazione per l'uso e l'installazione, che possiedano il marchio CE e che rispettino i requisiti essenziali come da Direttiva EMC 2014/30/EU, Direttiva sulla Bassa Tensione 2014/35/EU e Direttiva RED 2014/53/EU in ottemperanza ai seguenti standard:

- EN/IEC 61851-1 (2017)
- EN/IEC 61851-21-2 (2018)
- EN/IEC 61000-32 (2014)
- EN/IEC 61000-3-3 (2013)
- EN 301 489-1 V2.2.0
- EN 301 489-3 V2.1.1
- EN 301 489-17 V3.2.0
- EN 301 489-52 V1.1.0
- EN 301 908-1 V11.1.1
- EN 301 511 V12.5.1
- EN 300 330 V2.1.1
- EN 300 328 V2.1.1
- EN 301 893 V2.1.1
- EN 300 220-1 V3.1.1
- EN 300 220-2 V3.1.1

Amsterdam, 7 agosto 2019



Arjan van Rooijen

Direttore Tecnico

WALL BOX com tomada e interruptor

Manual de instalação

Índice

Índice	152
Medidas de segurança	153
Descrição do produto	154
Componentes e características	155
1. Retirar o wall box da embalagem	157
2. Instalação da base de parede	158
3. Instalação do wall box	164
4. Ativação do wall box	165
5. Resolução de problemas	167
6. Remoção do wall box	170
7. Declaração de conformidade	171

Medidas de segurança

 **Aviso:** Risco de choque elétrico.

- Leia cuidadosamente os manuais antes de utilizar este produto a fim de se familiarizar com todas as instruções e normas de segurança.
- Este produto foi criado e testado de acordo com as normas internacionais.
- A utilização deste produto limita-se exclusivamente aos fins para os quais foi criado.
- A instalação, manutenção e reparação deste produto deverá ser realizada por um técnico qualificado.
- Uma instalação ou reparação incorreta pode causar situações de perigo para o utilizador deste produto.
- Este produto é utilizado em conjunto com uma fonte de energia.
- Desligue sempre a fonte de energia antes de qualquer atividade de manutenção.
- Este produto não contém peças que possam ser reparadas pelo utilizador. Consulte o seu distribuidor para mais informações. Não tente fazer você mesmo a manutenção ou a reparação do wall box!
- Assegure-se de que o produto é apenas utilizado de acordo com as normas corretas de funcionamento.
- Certifique-se de que a principal fonte de energia se encontra desligada antes de guardar ou transportar este produto.
- Certifique-se de que a corrente elétrica para o wall box se encontra instalada num disjuntor específico (MCB) no seu quadro elétrico. A instalação, incluindo a do disjuntor (RCD), deverá estar de acordo com as normas locais e a IEC 60364. A potência do MCB não deverá exceder a da corrente do wall box ou do cabo de alimentação da instalação. Caso a potência máxima da corrente do wall box seja superior à que lhe está atribuída, o instalador deverá ajustar a potência da corrente interna do wall box usando a aplicação EVBox Connect (que deverá ser instalada no seu dispositivo móvel).
- Para maximizar a saída de energia do wall box, instale-o num ambiente não sujeita à luz solar extrema, isso reduz a quebra da amperagem do wall box devido a temperaturas excessivas.
- Guarde este produto num ambiente seco; a temperatura de armazenamento deve ser entre os 25°C e os +60°C.
- O instalador deverá sempre certificar-se de que o wall box se encontra instalado de acordo com as normas locais. As configurações de instalação do painel de serviço devem sempre ser ajustadas por um electricista qualificado.
- O fornecedor não se responsabiliza por qualquer dano que ocorra se este produto for transportado numa embalagem diferente daquela em que o produto foi originalmente fornecido.



RoHS
Compliant



Descrição do produto

Configuração do produto

A tabela abaixo contém as configurações do produto disponíveis para o wall box. Este manual inclui as versões de postos de carregamento de parede com tomada e interruptor. Para os modelos de postos de carregamento de parede com cabo de carregamento fixo (referência número 9835662980, 9835663180 e 983562780), consulte o manual de instalação para a estação de carregamento de parede.

PSA		Potência		Conexões do veículo (IEC 62196)		Conectividade	
PSA Número de referência	PSA descrição	Instalação	Potência máxima de saída	Cabo fixo de 6 m com ficha de carregamento tipo 2	Tomada tipo 2 com interruptor	Arranque automático predefinido	Parte posterior pronta
9835663080	WALL BOX 7,4 kW S	1P+N+PE - 32 A - 230 Vac	7,4 kW	-	●	●	-
9835662680	SMART WALL BOX 22 kW S	3P+N+PE - 32 A - 230/400 Vac	22 kW	-	●	-	●
9835662980	WALL BOX 11 kW C	3P+N+PE - 16 A - 230/400 Vac	11 kW	●	-	●	-
9835663180	SMART WALL BOX 7,4 kW C	1P+N+PE - 32 A - 230 Vac	7,4 kW	●	-	-	●
9835662780	SMART WALL BOX 11 kW C	3P+N+PE - 16 A - 230/400 Vac	11 kW	●	-	-	●

Componentes e características

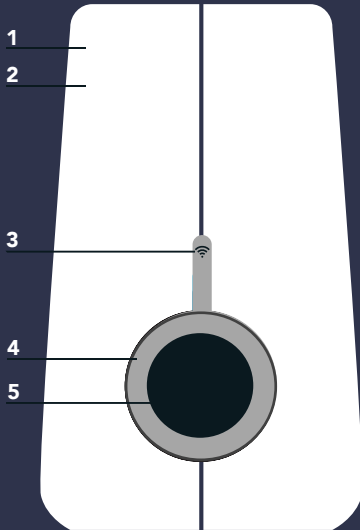

1 Sistema operativo

Inicie e pare a sua sessão de carregamento conforme o modelo do seu wall box:

WALL BOX:

Ligue o seu cabo de carregamento ao wall box e ao automóvel para começar a carregar.

WALL BOX com cartão RFID/chave fob ativada:

Ligue o seu cabo de carregamento ao wall box e ao automóvel e segure o seu cartão RFID / chave fob na frente do leitor RFID para começar a carregar.

SMART WALL BOX:

Equipada com WiFi, UMTS e contador de kWh.

Ligue o seu cabo de carregamento ao wall box e ao automóvel e segure o seu cartão RFID / chave fob na frente do leitor RFID para começar a carregar e siga as suas sessões online.

2 Invólucro

O wall box é constituído por uma base de parede e um wall box.

O wall box foi concebido com plásticos resistentes de alto impacto que tornam o seu invólucro durável, robusto, resistente ao tempo e ao desgaste.

3 Leitor de cartão/chave fob

Esta é a área onde vai ser lido o seu cartão de carregamento ou a chave fob para a SART WALL BOX e a WALL BOX com cartão RFID/chave fob ativada.

O wall box lê os dados do seu cartão para iniciar ou parar uma sessão de carga

4 Indicador LED

Este indicador inteligente de estado permite-lhe a qualquer momento perceber o que o wall box está a fazer.

5 Tomada com interruptor

O wall box com uma tomada permite-lhe usar o seu próprio cabo de carregamento.

A tomada é standard tipo 2, fornecida com um sistema integrado de interrupção. Um cabo de carregamento de modo 3 é necessário para carregar o seu veículo elétrico. Contacte o fornecedor do seu automóvel para mais informações.

Classificação do produto

- Equipamento de alimentação EV ligado à rede de alimentação AC
- Método de ligação elétrica: permanentemente ligado
- Equipamento AC de alimentação de EV
- Utilização no exterior
- Equipamento para locais sem restrição de acesso
- Equipamento fixo, montado em paredes, postes ou meios equivalentes: instalado à superfície
- Equipamento de classe I
- EVSE Modo 3
- Intervalo de temperatura operacional: -25 °C a 45 °C
- Classificação do invólucro: IP55, IK10

Part number: 9835663080

PT

Dimensões
(em mm)

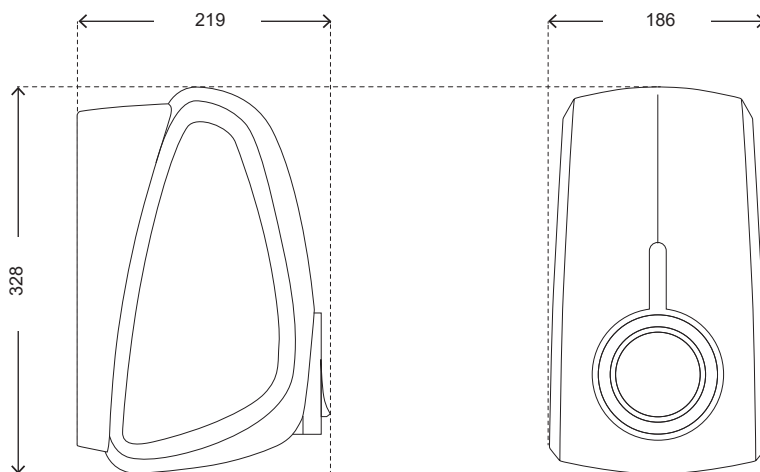

Componentes

Chaves

Base de parede

wall box

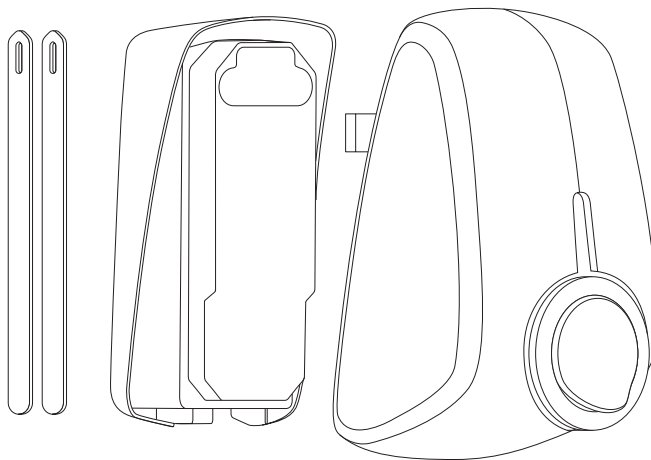

1. Retirar o wall box da embalagem

1.1

Coloque o wall box numa superfície plana e estável.
Remova a película de proteção.

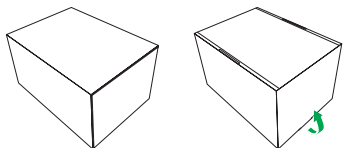

1.2

Abra a embalagem do wall box. Coloque a pasta de cartão (A) de lado.
Retire o wall box da respetiva caixa.
Retire o suporte de parede.
Retire o saco que contém os parafusos, as buchas e as peças de perfuração.

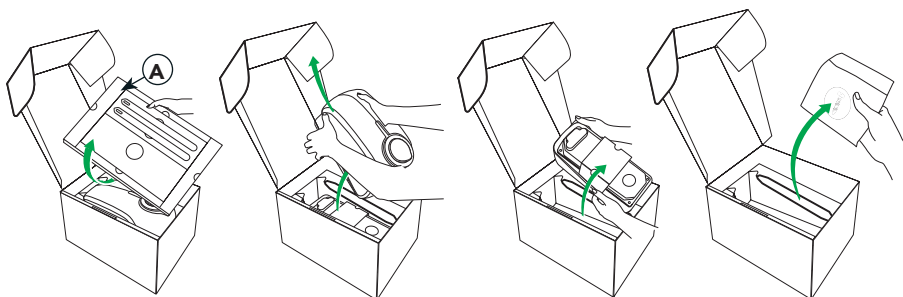

As chaves (B) encontradas na pasta de cartão são necessárias apenas para remover o wall box (C) do seu suporte de parede (D) (em caso de manutenção).

Nota: Após a instalação, entregue a pasta de cartão ao utilizador, uma vez que também contém o cartão de carregamento (E), a chave fob (F) e número de identificação do wall box + código de segurança (G).

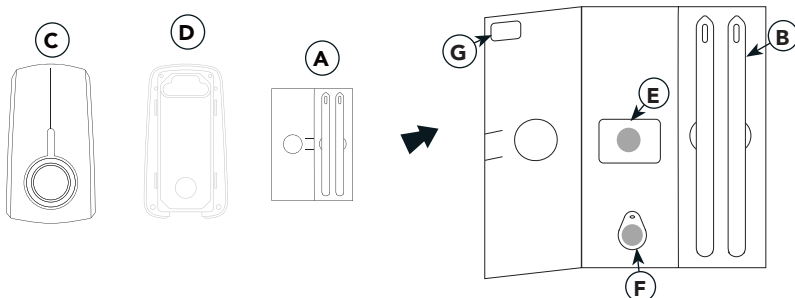

2. Instalação do suporte de parede

⚠️ Aviso: Risco de choque elétrico.

Antes de instalar o suporte de parede, certifique-se de que a corrente elétrica que está a utilizar se encontra desligada no quadro elétrico.

Certifique-se de que a corrente elétrica para o wall box se encontra instalada num disjuntor específico (MCB) no seu quadro elétrico. A instalação, incluindo a do disjuntor (RCD), deverá estar de acordo com as normas locais e a IEC 60364. A potência do MCB não deverá exceder a da corrente do wall box ou do cabo de alimentação da instalação.

Caso a potência máxima da corrente do wall box seja superior à que lhe está atribuída, o instalador deverá ajustar a potência da corrente interna do wall box usando a aplicação EVBox Connect (que deverá ser instalada no seu dispositivo móvel).

Não esqueça que podem aplicar-se as normas locais e variar consoante a região ou país de residência. O instalador deverá sempre certificar-se de que o wall box se encontra instalado de acordo com as normas locais.

As configurações de instalação do quadro elétrico deverão sempre ser ajustadas por um eletricista certificado.

Ferramentas necessárias para a instalação do suporte de parede

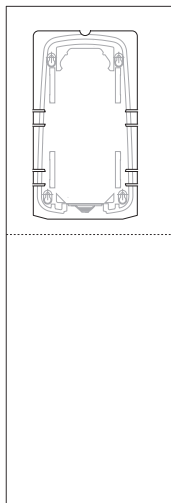

Manga com modelo de perfuração

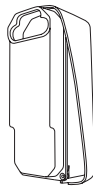

Incluídas na caixa



vedante de borracha



alivador de tensão



4x parafusos 5 x 70 mm



4x ficha 8 x 65 mm

1x ponta T20

1x ponta T25

1x ponta T30

Não incluídas na caixa



de ponta plana chave



de pontas chave



de bolha nível

berbequim

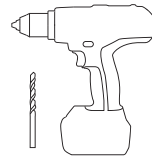

de 8 mm broca



faca



dispositivo móvel

2. Instalação do suporte de parede

Conselhos de instalação

Conselhos para ligação à terra	Sistema TN	Cabo em polietileno
	Sistema TT Sistema IT	Eléctrodo de terra instalado separadamente (auto-instalado)
Entrada	Monofásica	230 V \pm 10% 50/60 Hz
	Trifásica	400 V \pm 10% 50/60 Hz
Calibre de potência entregue	16 A monofásica ou trifásica	
	32 A monofásica ou trifásica	
MCB	Característica de C (o MCB deve ser seleccionado para corresponder às configurações de amperagem do wall box, considerando as especificações do fabricante do MCB)	
RCD	40 A, AC de 30 mA do tipo A, do tipo alta imunidade (por exemplo: HPI, SI, HI, KV, etc.)	

Nota: No caso de uma rede eléctrica TT ou IT com 230 V de linha para linha, o wall box deve ser instalado com corrente monofásica ligando os grampos em L1 e N.

Contratação de serviços

Opção 1: Trifásico de 400 V com neutro

Para o uso trifásico de um secundário ligado em estrela, todas as três fases (L1, L2 e L3) e neutro devem ser ligadas. A voltagem de cada fase deve ser de 230 V para neutro.

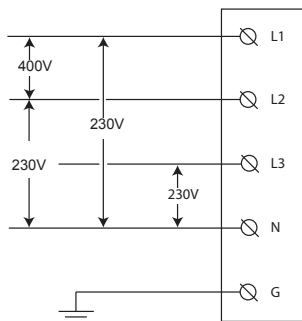

2. Instalação do suporte de parede

Opção 2: Monofásica de 230 V com neutro

Para o uso monofásico de um secundário ligado em estrela, devem ser ligadas apenas a fase (L1) e o neutro. A voltagem desta fase deverá ser de 230 V entre a linha e o neutro.

Aviso: Nesta configuração, o wall box opera apenas a partir de uma fase (L1). Não ligue as outras fases L2 e L3.

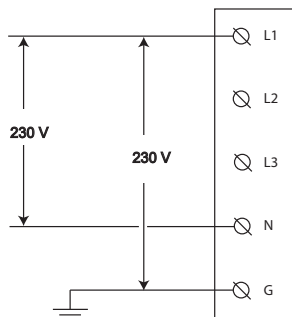

Opção 3: Monofásica de 230 V sem neutro

Nesta configuração (sem neutro e com 230 V de linha a linha), ligue duas das linhas (L1, L2 ou L3) às posições L1 e o neutro no bloco terminal do wall box.

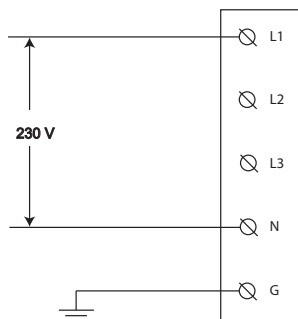

2. Instalação do suporte de parede

2.1

Escolha uma superfície sólida, plana e vertical para instalar o suporte de parede.

Certifique-se de que a superfície é uniforme e suficientemente sólida para resistir a uma força de tração de pelo menos 100 kg.

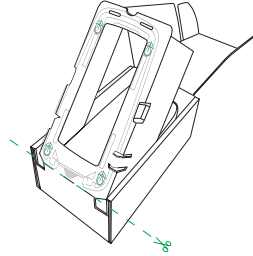

2.2

Corte o modelo de perfuração da embalagem.

2.3

Coloque o modelo de perfuração na parede e use um nivelador (por exemplo, nível de bolha) para alinhar o modelo. Marque os 4 pontos de montagem na parede e retire o modelo.

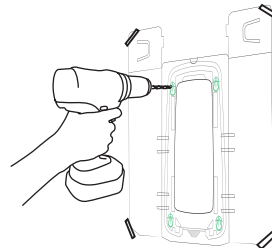

2.4

Faça os furos com uma broca de 8 mm. Utilize as fichas de 8 x 65 mm fornecidas.

2.5

Aparafuse os parafusos de 5 x 70 mm fornecidos usando a chave com a ponta T25 até que a distância da parede seja de 10 mm. Isto é necessário para poder prender o suporte de parede.

Aparafuse a base de parede à parede.
Aperte os 4 parafusos.

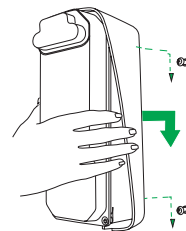

2.6

Remova a tampa de proteção em borracha.
Desaperte os parafusos dos 4 cantos (usando a chave fornecida 3x com as pontas T20 e 1x com uma chave de ponta plana normal).
Retire a cobertura transparente do suporte de parede.

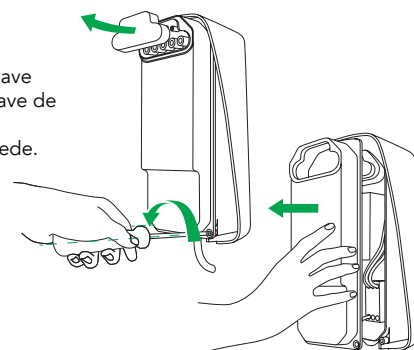

2. Instalação do suporte de parede

2.7

Meça o diâmetro do cabo de alimentação e corte o diâmetro correto do vedante de borracha para permitir que o cabo de alimentação passe através dele.

Nota: O aliviador de tensão e o vedante de borracha são fornecidos num saco em separado dentro da caixa.

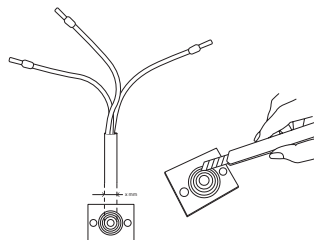

2.8

Passa o cabo de alimentação e a ligação de dados opcional através do vedante de borracha.

O comprimento total do cabo de alimentação através do vedante de borracha deve ser de 180 mm.

Descasque o cabo de alimentação em 130 mm.

No caso de ligação encahada (flexível), use mangas de extremidade de fio com um comprimento de ponteira de 12-15 mm e aplique uma prega quadrada para encaixe ideal nos terminais de conexão.

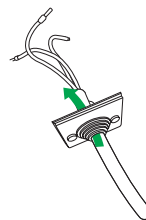

2.9

Instale o aliviador de tensão.

Dependendo da espessura do cabo elétrico, use o diâmetro pequeno ou grande no aliviador de tensão.

Vire simplesmente as partes simétricas para obter um diâmetro diferente no aliviador de tensão.

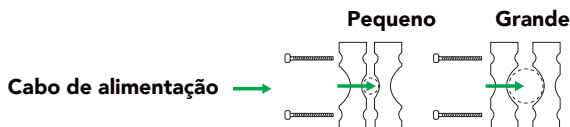

2. Instalação do suporte de parede

2.10

Coloque uma parte do aliviador de tensão na parte inferior do suporte de parede.

Coloque o cabo elétrico sobre a parte inferior do aliviador de tensão e coloque o vedante de borracha no limite exterior do suporte de parede.

Nota: Tenha em atenção que o vedante de borracha tem três beiras com sulcos e uma de língua. Certifique-se que coloca a beira de língua voltada para cima.

Coloque a parte superior do aliviador de tensão sobre o cabo elétrico e use os dois parafusos de 4 × 40 mm e a chave com a ponta T20 para montar o aliviador de tensão no cabo elétrico. Não aperte demasiado.

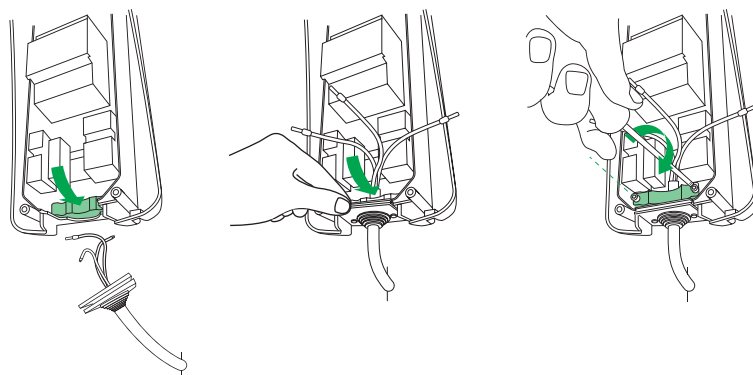

2.11

Ligue os cabos nos terminais designados. Coloque de volta a cobertura transparente.

Certifique-se de que nenhum cabo se encontra saliente por baixo da cobertura transparente.

Certifique-se de que o anel do vedante de borracha em volta dos conectores está em ordem antes de montar a cobertura transparente.

Aperte os parafusos usando a chave com a ponta T20. Não aperte demasiado.

Coloque o parafuso especial no canto inferior direito com uma chave de fendas normal. Este parafuso especial pode ser utilizado para selar a instalação com um selo inviolável.

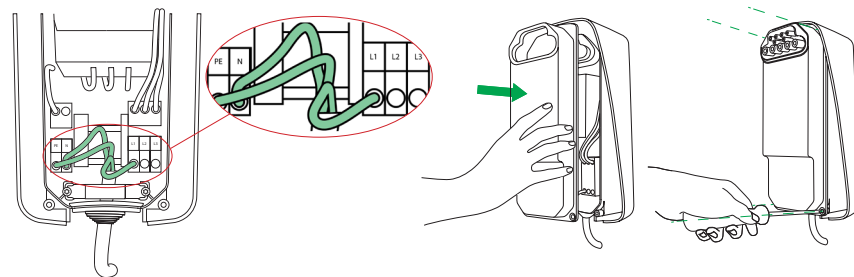

Nota: Exemplo de instalação de uma ligação monofásica.

3. Instalação do wall box

Ferramentas necessárias para a instalação do wall box

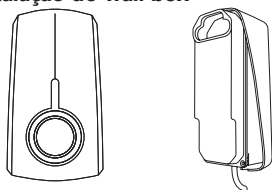

Não são precisas ferramentas específicas para este passo.

Antes da montagem, anote o número de identificação do seu wall box.

Poderá encontrá-lo na parte de trás do wall box e na pasta de cartão que contém o cartão RFID e a chave fob.

5.1

Alinhe o wall box contra a parede e pressione-o em linha reta até ouvir um clique.

Para garantir que a ligação é totalmente segura, pressione com firmeza os quatro cantos e verifique se não existe espaço livre entre o suporte de parede e o wall box.

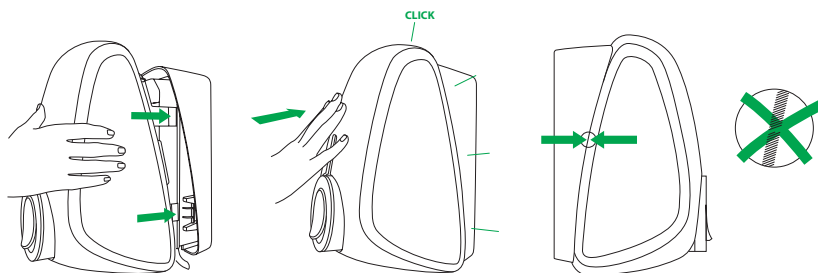

5.2

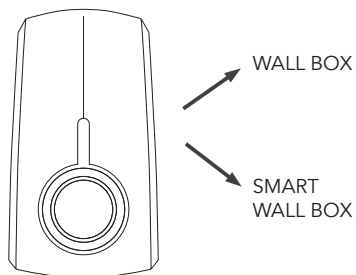

Ligue no quadro elétrico a corrente que alimenta o wall box. O wall box irá ligar-se automaticamente. É indicado por um anel LED vermelho intermitente.

Não ligue a corrente elétrica do wall box antes da sua ativação. Entregue a pasta de cartão ao utilizador e peça-lhe que ative o wall box.

4. Ativação do wall box

Ferramentas necessárias para ativar o wall box

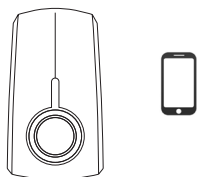

Aplicação EVBox Connect



Download on the App Store



GET IT ON Google Play



Aplicação Smart Wall Box*



Download on the App Store



GET IT ON Google Play

Aplicável apenas à Smart Wall Box

Nota: Pode também utilizar o seu wall box inteligente sem cartão RFID / chave fob.

Para os modelos comuns de postos de carregamento de parede, a ativação da estação de carregamento não se aplica.

A Aplicação EVBox Connect do EVBox Connect foi concebida tanto para instaladores como para utilizadores com o objetivo de ajustar as configurações do wall box (por exemplo, configuração da amperagem máxima ou adição/ativação de cartões RFID/chaves fob). Para mais informações sobre as funcionalidades da Aplicação, consulte o folheto da Aplicação EVBox Connect.

A Aplicação Smart Wall Box é uma aplicação de gestão para postos de carregamento de veículos elétricos.

A Aplicação permite que tanto os proprietários de postos de carregamento como os condutores de veículos elétricos possam facilmente iniciar/parar, rastrear e faturar as sessões de carregamento. Permite também que os proprietários das estações tenham o controlo total sobre o consumo de energia das suas estações de carregamento.

Para mais informações sobre as funcionalidades da Aplicação, consulte o folheto da Aplicação Smart Wall Box.

Aconselhamos a consulta da tabela da próxima página para as instruções passo a passo das duas Aplicações.



→ Agradecemos que consulte ifz-berlin.de/#/instructions onde poderá encontrar os manuais mais recentes.

Descrição/ número de referência do wall box	WALL BOX 7,4 kW S / 9835663080		SMART WALL BOX 22 kW S / 9835662680* (definição de fábrica)
	RFID não ativo (definição de fábrica)	RFID ativo (definição do utilizador)	
Ativação	Não aplicável	<ol style="list-style-type: none"> Ligue a corrente elétrica do wall box. Descarregue a Aplicação EVBox Connect. Ative o Bluetooth no seu dispositivo móvel. Faça o emparelhamento do wall box com o dispositivo móvel através do Bluetooth. Adicione um cartão de carregamento ou uma chave fob, inserindo o seu número de identificação na Aplicação EVBox Connect, no menu "Cards". <p>Nota: O número de identificação do wall box e o código de segurança poderão ser encontrados na etiqueta dentro da pasta de cartão (que contém o cartão de carregamento e a chave fob).</p>	<ol style="list-style-type: none"> Certifique-se de que a corrente elétrica do wall box está desligada. O utilizador deverá descarregar a Aplicação Smart Wall Box. O utilizador deverá criar uma conta de utilizador para que o wall box seja instalado no portal de configuração. O utilizador deverá registar o wall box no Portal Smart Wall Box utilizando o ID do wall box (EVB-PXXXXXXX). O utilizador deverá registar o cartão de carregamento/chave fob usando o número de identificação do contrato (NL-EVB-XXXXXXX) no Portal Smart Wall Box. Ligue a corrente elétrica do wall box.
Configuração	Não aplicável	<p>Escolha a opção "Charge using charging card" no menu "charging settings" da Aplicação EVBox Connect.</p> <p>Nota: Selecione a opção "Autostart" no menu "charging settings" da Aplicação EVBox Connect para desativar/ativar a utilização do cartão de carregamento.</p>	Para mais informação, consulte o manual da Aplicação Smart Wall Box.
A carregar	<p>Iniciar o carregamento:</p> <ul style="list-style-type: none"> Ligue o seu cabo de carregamento ao seu EV e ao wall box <p>Parar o carregamento:</p> <ul style="list-style-type: none"> Primeiro desligue o cabo de carregamento do seu EV, e depois, do wall box <p>Consulte o manual do utilizador do veículo</p> <p>Nota: O leitor RFID não está ativo.</p> <p>Nota: As sessões de carregamento não estão registadas.</p>	<p>Iniciar o carregamento:</p> <ul style="list-style-type: none"> Ligue o seu cabo de carregamento ao seu EV e ao wall box Passo o seu cartão de carregamento/chave fob <p>Parar o carregamento:</p> <ul style="list-style-type: none"> Passo o seu cartão de carregamento/chave fob Desligue o cabo de carregamento do seu EV e do wall box <p>Consulte o manual do utilizador do veículo</p> <p>Nota: O leitor RFID está ativo.</p> <p>Nota: As sessões de carregamento não estão registadas.</p>	<p>Iniciar o carregamento:</p> <ul style="list-style-type: none"> Ligue o seu cabo de carregamento ao seu EV e ao wall box Passo o seu cartão de carregamento/chave fob <p>Parar o carregamento:</p> <ul style="list-style-type: none"> Passo o seu cartão de carregamento/chave fob Desligue o cabo de carregamento do seu EV e do wall box <p>Consulte o manual do utilizador do veículo</p> <p>Nota: O leitor RFID está ativo.</p> <p>Nota: As sessões de carregamento não estão registadas.</p>

*A SMART WALL BOX pode ser configurada como uma WALL BOX standard através da aplicação EVBox Connect.

5. Resolução de problemas

Estado do Led do anel

O que vê	O que significa	O que fazer
 LED do anel desligado ou verde	O wall box está pronto a usar.	Ligue o cabo de carregamento ao wall box.
 Anel LED verde intermitente	O seu cartão de carregamento encontra-se em verificação.	Aguarde até que o LED do anel fique azul.
 LED amarelo no anel	O automóvel está totalmente carregado.	Desligue o seu cabo de carregamento do wall box e coloque-o de novo no seu automóvel.
 Anel LED amarelo intermitente	A sessão de carregamento está em espera (aplicável apenas no ambiente de carregamento inteligente).	Quando a energia estiver disponível, o carregamento será iniciado ou retomado e o anel do LED ficará azul.
 LED azul no anel	O wall box está a carregar o automóvel.	O automóvel está a carregar.
 LED vermelho no anel	O wall box apresenta um erro.	Procure a solução no capítulo de resolução de problemas deste manual para resolver. Caso isto não consiga resolver o problema, contacte o seu instalador ou o fornecedor.
 Anel LED vermelho intermitente	O seu cartão de carregamento não se encontra autorizado para o carregamento.	Procure a solução no capítulo de resolução de problemas deste manual para resolver. Caso isto não consiga resolver o problema, contacte o seu instalador ou o fornecedor.
 Anel LED roxo intermitente	O wall box identifica-se com o utilizador durante o processo de emparelhamento do bluetooth	Continue o processo de emparelhamento do bluetooth.

5. Resolução de problemas

Problema	Causa possível	Solução
O wall box não reage	wall box sem energia elétrica	<ul style="list-style-type: none"> • Verifique se o dispositivo de corrente residual e o disjuntor estão ligados no quadro elétrico (verificação pelo utilizador). • Certifique-se de que o cabo de alimentação que liga ao wall box tem corrente elétrica. O anel LED deveria estar ligado. • Desligue a corrente elétrica do wall box. Ligue novamente após 20 segundos carregando o disjuntor ou o interruptor principal no wall box.
O dispositivo de corrente residual impede o carregamento. Anel LED pisca 10x vermelho.	<ul style="list-style-type: none"> • Erro de ligação de terra no wall box • Cabo de carregamento com defeito • Falha no veículo 	<ul style="list-style-type: none"> • Verifique a corrente de terra (verificação por um electricista) • Verifique o cabo de carregamento (verificação por um electricista) • Contacte o fornecedor local do seu automóvel
O LED do anel fica vermelho constantemente	Erro da corrente de terra	Certifique-se de que a sua instalação elétrica se encontra devidamente ligada à terra (verificação por um electricista).

Por favor, consulte a página seguinte para mais instruções quanto à resolução de problemas.

5. Resolução de problemas

Problema	Causa possível	Solução
<p>O anel LED fica amarelo constantemente</p>	<ul style="list-style-type: none"> • Veículo está a ser cronometrado • Veículo totalmente carregado • A resistência de terra é demasiado elevada (com veículos específicos deverá ser <50 Ohm) 	<ul style="list-style-type: none"> • Certifique-se de que a ficha do cabo de carregamento se encontra devidamente ligada ao veículo (verificação pelo utilizador). • Altere a configuração do cronómetro no veículo (verificação pelo utilizador). • Substitua o cabo de carregamento (manutenção pelo utilizador). • Certifique-se de que a resistência da corrente de terra está correta (medição da corrente de terra a ser feita por um electricista).
<p>LED vermelho começa a piscar imediatamente depois de o cartão ser colocado à frente do leitor</p> <p>Nota: aplicável apenas a cartões RFID / chaves fob</p>	<ul style="list-style-type: none"> • O cartão de carregamento não está autorizado a carregar neste wall box 	<ul style="list-style-type: none"> • Certifique-se de que o cartão de carregamento/chave fob se encontra corretamente registados(-verificação pelo utilizador). • Se tem uma Smart Wallbox ligada através de WiFi, certifique-se de que o wall box está instalado num local com uma receção adequada de WiFi (verificação pelo utilizador). <p>Se perder a ligação WiFi à sua Smart Wall Box, reinicie primeiro o seu router WiFi, de seguida reinicie o wall box através da sua Aplicação e depois volte a verificar a receção de WiFi (verificação pelo utilizador).</p>

6. Remoção do wall box

Ferramentas necessárias para remover o wall box

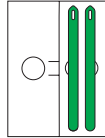

⚠️ Aviso: Risco de choque elétrico.

Antes de remover o wall box do seu suporte de parede, certifique-se de que a corrente elétrica que está a utilizar se encontra desligada no quadro elétrico. O anel LED da ficha de carregamento deverá estar desligado.

7.1

Retire as chaves da pasta que se encontra na caixa. Insira as chaves nas ranhuras na parte inferior do suporte de parede. Isto liberta a fixação do encaixe do wall box ao suporte de parede. Pressione até ficarem de fora cerca de 50 mm e não poderem ser mais empurrados.

Agora pode retirar o wall box do suporte de parede. Puxe o wall box, em linha reta, para fora do suporte de parede.

Importante: Não torça ou incline o wall box, uma vez que pode danificar os encaixes e/ou os conectores do wall box.

Tenha em atenção que o wall box se encontra ainda fixado no conector (tomada) do suporte de parede e é necessária alguma força para o puxar.

Retire as chaves do suporte de parede.

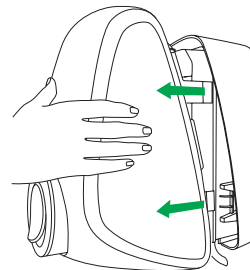
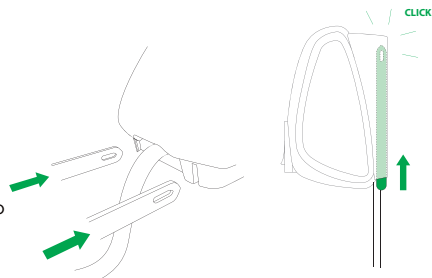

7. Declaração de conformidade

EVBox B.V.,

Registo na Holanda KvK 32165082_000018683428
Fred. Roeskestraat 115, 1076 EE Amesterdão, Países Baixos

declara sob sua exclusiva responsabilidade que os seguintes produtos:

- Artigo 9835663080: WALL BOX 7,4 kW S monofásica 32 A com interruptor na tomada
- Artigo 9835662680: SMART WALL BOX 22 kW S, trifásica 32 A com interruptor na tomada

desde que instaladas, com a manutenção adequada e utilizadas para os fins para que foram concebidas, de acordo com práticas profissionais, normas de instalação relevantes e instruções do produtor para correta instalação e uso, certificadas pela CE e cumprindo os requisitos essenciais da Diretiva EMC 2014/30/EU e da Diretiva de Baixa Tensão 2014/35/EU e Diretiva RED 2014/53/EU em conformidade com as seguintes normas:

- EN/IEC 61851-1 (2017)
- EN/IEC 61851-21-2 (2018)
- EN/IEC 61000-32 (2014)
- EN/IEC 61000-3-3 (2013)
- EN 301 489-1 V2.2.0
- EN 301 489-3- V2.1.1
- EN 301 489-17 V3.2.0
- EN 301 489-52 V1.1.0
- EN 301 908-1 V11.1.1
- EN 301 511 V12.5.1
- EN 300 330 V2.1.1
- EN 300 330 V2.1.1
- EN 301 893 V2.1.1
- EN 300 220-1 V3.1.1
- EN 300 220-2 V3.1.1

Amesterdão, 7 de agosto 2019



Arjan van Rooijen

Diretor Técnico

Part number: 9835663080

PL

WALL BOX z gniazdem i przełączoną

Instrukcja montażu

Spis treści

Spis treści	173
Środki ostrożności	174
Opis produktu	175
Elementy i funkcje	176
1. Rozpakowanie wall box	178
2. Montaż doku ściennego	179
3. Instalacja wall box	185
4. Aktywacja wall box	186
5. Rozwiązywanie problemów	188
6. Usuwanie wall box	191
7. Deklaracja zgodności	192

Środki ostrożności

 **Ostrzeżenie:** ryzyko porażenia prądem elektrycznym.

- Przed użyciem tego produktu należy uważnie przeczytać dostarczoną dokumentację, aby zapoznać się ze wszystkimi instrukcjami i przepisami dotyczącymi bezpieczeństwa.
- Produkt został zaprojektowany i przetestowany zgodnie z międzynarodowymi normami.
- Produkt należy stosować wyłącznie do celów, do których został zaprojektowany.
- Montaż, konserwacji i naprawy tego produktu może dokonywać wyłącznie wykwalifikowany personel.
- Nieprawidłowy montaż lub niewłaściwie wykonane naprawy mogą spowodować zagrożenie dla użytkownika tego produktu.
- Produkt stosuje się w połączeniu ze źródłem zasilania.
- Przed podjęciem jakichkolwiek prac konserwacyjnych należy zawsze wyłączyć zasilanie.
- Produkt nie zawiera części podlegających naprawie przez użytkownika. Należy skonsultować się z dystrybutorem w celu uzyskania dodatkowych informacji. Nie podejmuj samodzielnych prób serwisowania lub naprawy wall box!
- Należy upewnić się, że produkt jest używany wyłącznie w prawidłowych warunkach eksploatacji.
- Przed przystąpieniem do przechowywania lub transportu produktu należy upewnić się, że zasilanie zostało odłączone.
- Należy się upewnić, czy przewód zasilający obudowy ściiennej jest zamontowany na dedykowanym wyłączniku nadprądowym (MCB) na panelu obsługi. Instalacja, w tym dotycząca bezpiecznika różnicowoprądowego (RCD), musi przebiegać zgodnie z lokalnymi przepisami oraz wymogami normy IEC 60364. Wskaźnik MCB nie może przekraczać obciążalności prądowej wall box lub kabla zasilającego wewnątrz instalacji. Jeśli maksymalna obciążalność prądu w ładowarce wall box jest wyższa niż natężenie prądu asygnowane dla wall box, instalujący musi dostosować wewnętrzną obciążalność prądu wall box, za pomocą aplikacji EVBox Connect (która musi być zainstalowana na urządzeniu mobilnym instalującego).
- Aby zmaksymalizować moc wyjściową obudowy ściiennej, należy zamontować ją w środowisku, które nie jest narażone na ekstremalne działanie promieni słonecznych. Pozwala to zredukować stopień obniżenia wartości znamionowej mocy obudowy ściiennej, które może nastąpić na skutek działania zbyt wysokich temperatur.
- Produkt należy przechowywać w suchym miejscu, w temperaturze od -25°C do +60°C.
- Osoba odpowiedzialna za montaż musi zawsze upewnić się, że wall box jest zamontowany zgodnie z lokalnymi przepisami. Ustawienia instalacji panelu obsługi muszą być każdorazowo dostosowywane przez wykwalifikowanego elektryka.
- Dostawca nie odpowiada za szkody, które mogą wystąpić w przypadku transportu produktu w opakowaniu innym niż opakowanie, w którym produkt został pierwotnie dostarczony.



RoHS
Compliant



Opis produktu

Konfiguracja produktu

Poniższa tabela zawiera dostępne konfiguracje produktu dla ładowarki wall box. Ta instrukcja obejmuje wersje wall box z gniazdem i przesłoną. W przypadku modeli wall box z przyłączonym kablem zasilającym (numer referencyjny 9835662980, 9835663180 oraz 9835662780), odsyłamy do instrukcji instalacyjnej wall box.

PSA		Zasilanie		Połączenia z pojazdem (IEC 62196)		Zdolność przyłączeniowa	
PSA numer referencyjny	PSA opis	Instalacja	Maksymalna moc wyjściowa	Przyłączony kabel 6 m z wtyczką zasilającą typu 2	Gniazdo typu 2, z przesłoną	Domyslnie uruchomienie automatyczne	Back-end gotowy
9835663080	WALL BOX 7,4 kW S	1P+N+PE - 32 A - 230 Vac	7,4 kW	-	●	●	-
9835662680	SMART WALL BOX 22 kW S	3P+N+PE - 32 A - 230/400 Vac	22 kW	-	●	-	●
9835662980	WALL BOX 11 kW C	3P+N+PE - 16 A - 230/400 Vac	11 kW	●	-	●	-
9835663180	SMART WALL BOX 7,4 kW C	1P+N+PE - 32 A - 230 Vac	7,4 kW	●	-	-	●
9835662780	SMART WALL BOX 11 kW C	3P+N+PE - 16 A - 230/400 Vac	11 kW	●	-	-	●



PL

Elementy i funkcje

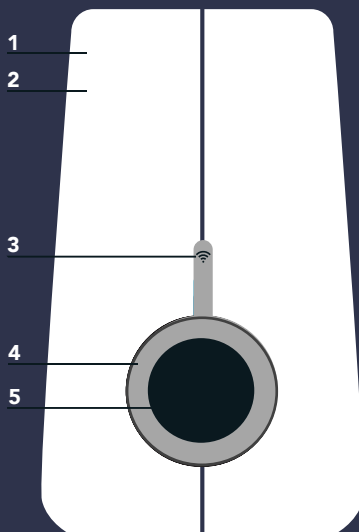

1 System operacyjny

Rozpocznij i zatrzymaj sesję ładowania zgodnie z Twoim modelem wall box:

WALL BOX:

Aby rozpocząć ładowanie, podłącz kabel zasilający do wall box oraz do samochodu.

WALL BOX z aktywowaną kartą/kluczem zbliżeniowym RFID:

Aby rozpocząć ładowanie, podłącz kabel zasilający do wall box oraz do samochodu i ustaw kartę/klucz zbliżeniowy przy czytniku RFID.

SMART WALL BOX:

Wyposażony w Wi-Fi, UMTS oraz miernik kWh.

Aby rozpocząć ładowanie i śledzić Twoje sesje online, podłącz kabel zasilający do wall box oraz do samochodu i ustaw kartę/klucz zbliżeniowy przy czytniku RFID.

2 Obudowa

Wall box składa się z doku ściennego oraz wall box.

Wall box został zaprojektowany z wytrzymałego i mocnego plastiku, który czyni jego obudowę trwałą, solidną, odporną na warunki atmosferyczne i zniszczenia.

3 Czytnik karty/klucza zbliżeniowego

To obszar, w którym skanujesz swoją kartę ładowania lub klucz zbliżeniowy dla SMART wall box oraz wall box z aktywowaną kartą/kluczem zbliżeniowym RFID.

Urządzenie wall box czytuje dane z karty w celu rozpoczęcia lub zakończenia sesji ładowania.

4 Wskaźnik LED

Ten inteligentny wskaźnik stanu ładowania pomaga użytkownikowi zrozumieć działanie urządzenia wall box w każdym momencie procesu.

5 Gniazdo z przesłoną

Urządzenie Wall Box z gniazdem daje możliwość korzystania z własnego kabla zasilającego.

Jest to standardowe gniazdo typu 2, które ma zintegrowany układ zamykający. Aby naładować Twój pojazd elektryczny, wymagany jest kabel zasilający trybu 3. Skontaktuj się ze swoim sprzedawcą samochodowym w celu uzyskania dodatkowych informacji.

Klasyfikacja produktu

- Urządzenie zasilające do pojazdów elektrycznych podłączone do sieci zasilającej prądu przemiennego
- Metoda połączenia elektrycznego: stale podłączone
- Urządzenie zasilające pojazdy elektryczne prądem przemiennym
- Do użytku na zewnątrz
- Urządzenie do stosowania w miejscach dostępnych dla wszystkich
- Urządzenie stacjonarne, montowane na ścianach, słupach i tym podobnych: przymocowywane do powierzchni
- Urządzenie klasy I
- Infrastruktura do ładowania pojazdów elektrycznych (EVSE) trybu 3
- Zakres temperatur pracy: -25°C do +45°C
- Stopień ochrony obudowy: IP55, IK10



Wymiary
(w mm)

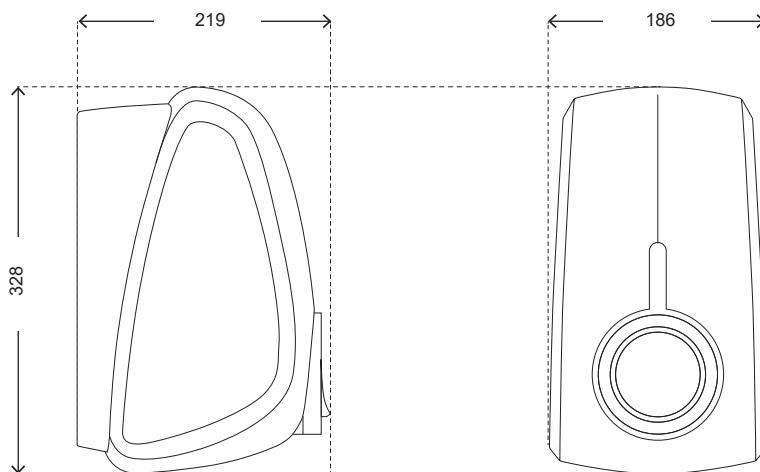

Elementy

Klucze

Dok ścienny

Wall Box

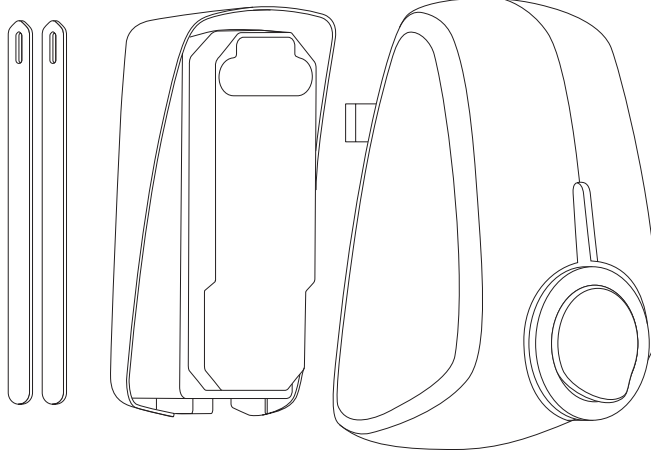

1. Rozpakowanie wall box

1.1

Umieść opakowanie wall box na płaskiej i stabilnej powierzchni.
Zdjąć kartonowy rękaw.

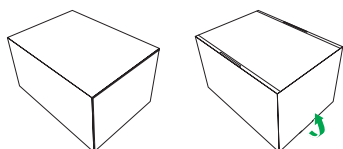

1.2

Otwórz opakowanie wall box. Odłóż kartonowe opakowanie (A) na bok.
Wymij wall box z opakowania.
Wyjąć dok ścienny.
Wyjąć woreczek ze śrubami, kołkami ściennymi i wiertłami.

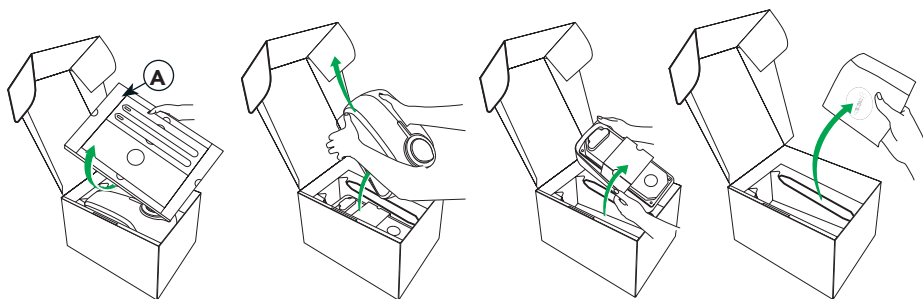

Klucze (B) zawarte w kartonowym opakowaniu są potrzebne wyłącznie do usunięcia wall box (C) z doku ściennego (D), na potrzeby prac konserwacyjnych.

Uwaga: po instalacji należy przekazać kartonowe opakowanie użytkownikowi, gdyż zawiera ono również kartę ładowania (E), klucz zbliżeniowy (F) oraz ID wall box i kod bezpieczeństwa (G).

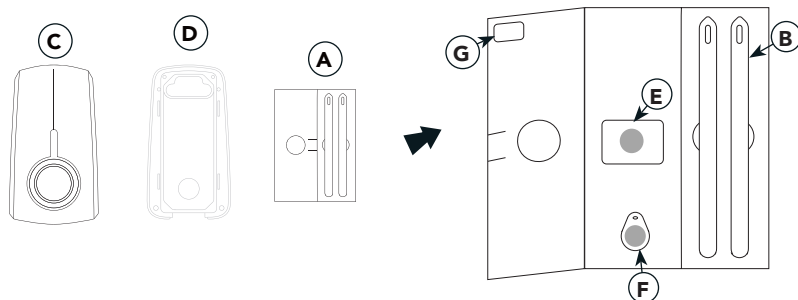

2. Montaż doku ściennego

⚠ Ostrzeżenie: ryzyko porażenia prądem elektrycznym.

Przed rozpoczęciem montażu doku ściennego należy upewnić się, że używana linia zasilania jest wyłączona na panelu obsługi użytkownika.

Upewnij się, czy przewód zasilający wall box jest zamontowany na dedykowanym wyłączniku instalacyjnym (MCB) w Twoim panelu obsługi. Instalacja, w tym dotycząca bezpiecznika różnicowoprądowego (RCD), musi przebiegać zgodnie z lokalnymi przepisami oraz wymogami normy IEC 60364. Wskaźnik MCB nie może przekraczać obciążalności prądowej wall box lub kabla zasilającego wewnątrz instalacji.

Uwaga: jeśli maksymalna obciążalność prądu w ładowarce wall box jest wyższa niż natężenie prądu asygnowane dla wall box, instalujący musi dostosować wewnętrzną obciążalność prądu wall box, za pomocą aplikacji EVBox Connect (która musi być zainstalowana na urządzeniu mobilnym instalującego).

Należy pamiętać, że mogą mieć zastosowanie lokalne przepisy, które mogą się różnić w zależności od regionu lub kraju zamieszkania użytkownika. Osoba odpowiedzialna za montaż musi zawsze upewnić się, że wall box jest zamontowany zgodnie z lokalnymi przepisami.

Ustawienia instalacji panelu obsługi użytkownika muszą być każdorazowo dostosowywane przez wykwalifikowanego elektryka.

Narzędzia potrzebne do montażu doku ściennego

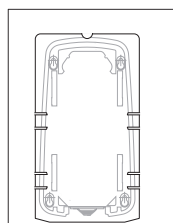

kartonowy rękaw z szablonem wiercenia

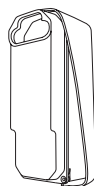

Zawarte
w zestawie



gumowa
uszczelka



uchwyt
kablowy
odciążający



1x końcówka T20
1x końcówka T25
1x końcówka T30



4x kołek rozporowy
8x65 mm



4x śruba
5x70 mm

Nie zawarte
w zestawie



śrubokręt
płaski



śrubokręt
nasadowy



poziomica
bąbelkowa

wiertarka

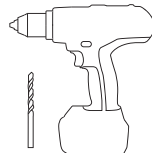

8 mm
wiertło



nóż



urządzenie
mobilne

2. Montaż doku ściennego

Rada dotycząca montażu

Porada odnośnie do uziemienia	Układ TN	Kabel PE
	Układ TT Układ IT	Uziom zainstalowany oddzielnie (zainstalowany samodzielnie)
Wejście	1-fazowe	230 V \pm 10% 50/60 Hz
	3-fazowe	400 V \pm 10% 50/60 Hz
Dostępny miernik mocy	16 A, instalacja jednofazowa lub trójfazowa	
	32 A, instalacja jednofazowa lub trójfazowa	
MCB	Charakterystyka C (wyłącznik MCB musi zostać dobrany tak, aby odpowiadać ustawieniom natężenia prądu elektrycznego wall box, z uwzględnieniem specyfikacji producenta MCB)	
RCD	40 A, 30 mA AC typu A, o wysokiej odporności (na przykład HPI, SI, HI, KV itp.)	

Uwaga: w przypadku sieci elektrycznych TT lub IT o napięciu od linii do linii wynoszącym 230 V, wall box należy zainstalować w połączeniu 1-fazowym, poprzez przyłączenie zacisków do L1 oraz N.

Okablowanie usługi

Wariant 1: 400 V, 3 fazy z przewodem neutralnym

Dla instalacji 3-fazowych należy korzystać z obwodu wtórnego w połączeniu typu gwiazda, a wszystkie trzy fazy (L1, L2 i L3) i przewód neutralny muszą być połączone. Napięcie pomiędzy każdą fazą a przewodem neutralnym musi wynosić 230 V.

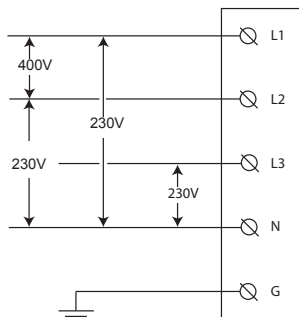

2. Montaż doku ściennego

Wariant 2: 230 V 1 faza z przewodem neutralnym

Dla instalacji 1-fazowych należy korzystać z obwodu wtórnego w połączeniu typu gwiazda, przy czym tylko pojedyncza faza wraz z przewodem neutralnym muszą być połączone. Napięcie tej fazy musi wynosić 230 V między linią a przewodem neutralnym.

Ostrzeżenie: w tej konfiguracji wall box działa tylko z pojedynczej fazy (L1). Nie należy podłączać pozostałych faz L2 i L3.

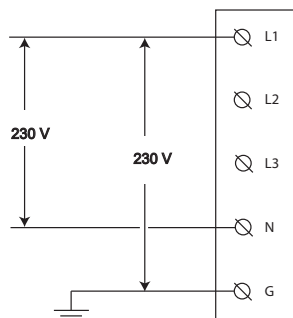

Wariant 3: 230 V 1 faza bez przewodu neutralnego

W tej konfiguracji (bez przewodu neutralnego i napięcia 230 V od linii do linii), podłącz dowolne dwie linie (L1, L2 lub L3) do L1 oraz pozycji przewodu neutralnego kostki zaciskowej wall box.

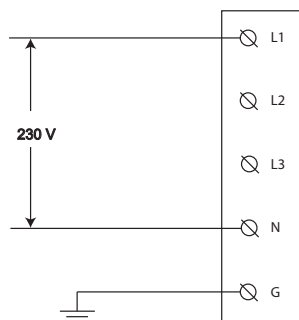

2. Montaż doku ściennego

2.1

Dok ścienny należy zamontować na solidnej, płaskiej i pionowej powierzchni. Należy upewnić się, że wybrana powierzchnia jest równa i wystarczająco solidna, by oprzeć się sile naciągu rzędu co najmniej 100 kg.

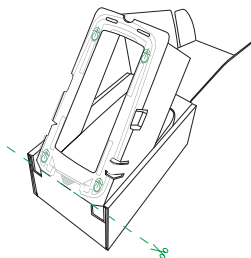

2.2

Wyciąć szablon wiercenia z opakowania.

2.3

Umieścić szablon wiercenia na ścianie i użyć przyrządu poziomującego (np. poziomicę bąbelkową), aby odpowiednio wypoziomować szablon. Zaznaczyć 4 punkty mocowania na ścianie i usunąć szablon.

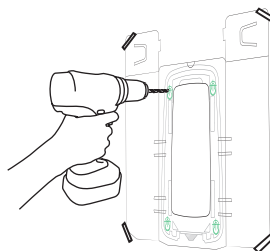

2.4

Wywiercić otwory przy pomocy okrągłego wiertła o średnicy 8 mm. Wykorzystać dołączone do zestawu kołki rozporowe 8x65 mm.

2.5

Za pomocą końcówki torx T25 wkręcać dołączone do zestawu śruby o wymiarach 5x70 mm do momentu, aż odległość od ściany wyniesie 10 mm. Zachowanie tej odległości jest konieczne, aby możliwe było zawieszenie doku ściennego.

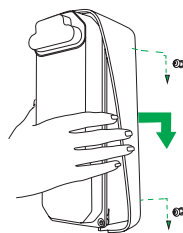

Zamontować dok ścienny na ścianie.
Dokręcić 4 śruby mocujące.

2.6

Zdjąć gumową osłonę ochronną. Odkręcić śruby umieszczone w czterech rogach (trzy śruby torx T20 przy pomocy dołączonej do zestawu końcówki T20 i jedną śrubę z rowkiem przy pomocy zwykłego śrubokręta płaskiego). Usunąć przezroczystą osłonę z doku ściennego.

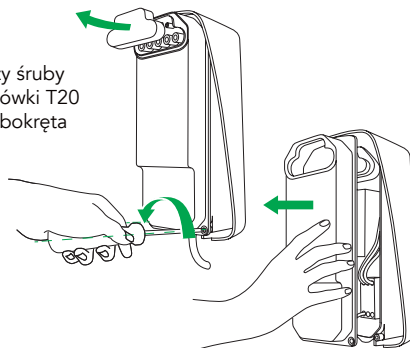

2. Montaż doku ściennego

2.7

Zmierz średnicę kabla zasilającego i wytnij w gumowej uszczelce otwór o właściwej średnicy, aby umożliwić przejście kabla zasilania.

Uwaga: uchwyt kablowy odciążający i gumowa uszczelka są dołączone do zestawu w oddzielnym opakowaniu.

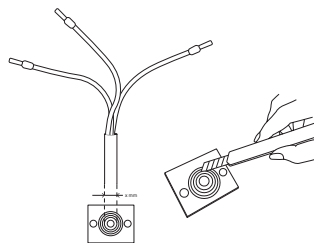

2.8

Przełożyć przewód zasilający i opcjonalne przewody transmisji danych przez gumową uszczelkę.

Całkowita długość przewodu zasilającego przełożonego przez gumową uszczelkę musi wynosić 180 mm.

Odizolować przewód zasilający na odcinku o długości 130 mm.

W przypadku przewodów plecionych (elastycznych), należy użyć tulejkowej końcówki przewodu o długości nasadki 12-15 mm i zastosować zacisk kwadratowy w celu optymalnego dopasowania do zacisków przyłączeniowych.

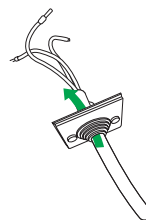

2.9

Zmontować uchwyt kablowy odciążający.

W zależności od grubości przewodu zasilającego należy użyć uchwyty kablowego odciążającego o małej lub dużej średnicy. Aby otrzymać inną średnicę uchwyty kablowego odciążającego, wystarczy po prostu odwrócić części symetryczne.

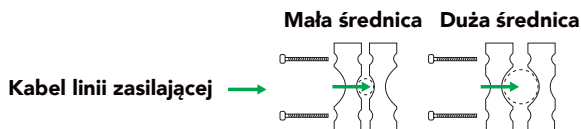

2. Montaż doku ściennego

2.10

Umieścić jedną część uchwyty kablowego odciążającego na dnie doku ściennego.

Umieścić przewód zasilający na dolnej części uchwyty kablowego odciążającego i zamocować gumową uszczelkę na zewnętrznej krawędzi doku ściennego.

Uwaga: należy pamiętać, że gumowa uszczelka ma trzy rowkowane brzegi i jeden brzeg z wypustem. Należy upewnić się, że brzeg z wypustem usytuowany jest w kierunku do góry.

Umieścić górną część uchwyty kablowego odciążającego na przewodzie zasilającym i użyć dwóch śrub 4x40 mm oraz głowicy torx T20 w celu zamocowania uchwyty kablowego odciążającego na przewodzie zasilającym. Nie należy dokręcać zbyt mocno.

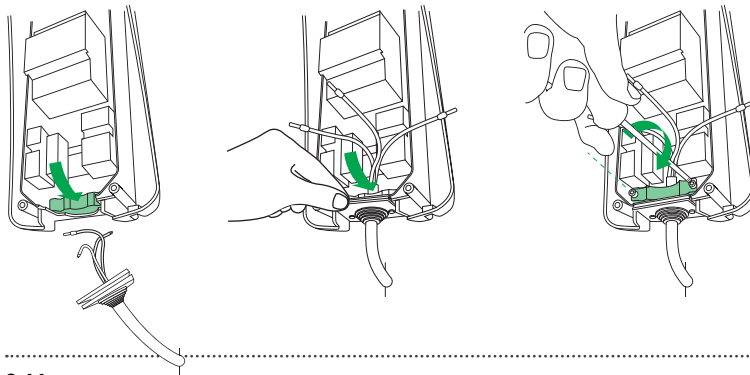

2.11

Podłączyć przewody do wyznaczonych złączy. Zamontować przezroczystą osłonę.

Upewnić się, że żaden przewód nie wystaje spod przezroczystej osłony.

Przed montażem przezroczystej osłony należy upewnić się, że gumowa uszczelka znajduje się wokół złączy.

Dokręcić śruby za pomocą końcówki T20. Nie należy dokręcać zbyt mocno.

W prawym dolnym rogu przymocować specjalną śrubę przy pomocy standardowego śrubokrętu płaskiego. Ta specjalna śruba może zostać użyta do zabezpieczenia instalacji przy pomocy plomb.

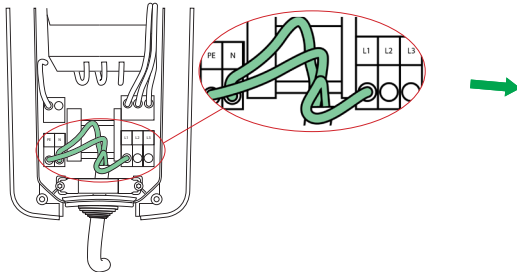

Uwaga: przykład instalacji połączenia 1-fazowego.

3. Instalacja wall box

Narzędzia potrzebne do instalacji wall box

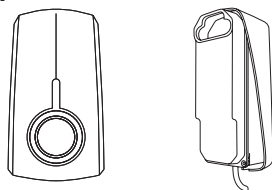

Do wykonania tego etapu nie są potrzebne żadne konkretne narzędzia.

Przed montażem zapisz ID Twojego wall box.

Znajdziesz go na tylnej ściance wall box oraz w kartonowym opakowaniu, zawierającym kartę RFID oraz klucz zbliżeniowy.

5.1

Nałóż wall box na dok ścienny i dociskaj go w linii prostej do momentu kliknięcia.

Aby upewnić się, że **połączenie jest w pełni zabezpieczone**, należy mocno nacisnąć na **wszystkie cztery rogi** i sprawdzić, czy między dokiem ściennym a wall boxem nie ma szczeliny.

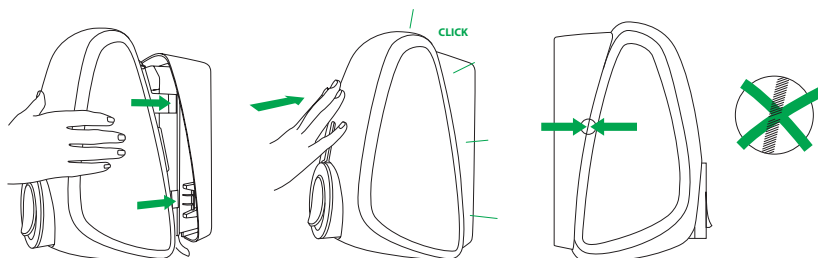

5.2

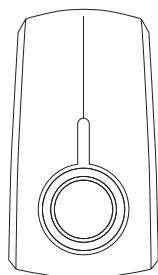

WALL BOX

Włącz zasilanie wall box na panelu obsługi. Wall box włączy się automatycznie, czego wskaźnikiem będzie migający na czerwono pierścień LED.

SMART WALL BOX

Nie włączaj zasilania wall box przed jego aktywowaniem. Przekaż kartonowe opakowanie użytkownikowi i poproś go o aktywowanie wall box.

4. Aktywacja wall box

Narzędzia potrzebne do uruchomienia wall box

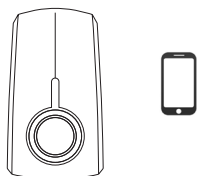

Aplikacja EVBox Connect



Aplikacja Smart Wall Box*



*Wyłącznie dla Smart Wall Boxów

Uwaga: możesz korzystać ze swojego smart wall box nawet bez karty/kłucza zbliżeniowego RFID.

Aktywacja wall box nie dotyczy zwykłych modeli wall box.

Aplikacja EVBox Connect została zaprojektowana dla instalujących oraz użytkowników w celu dostosowania ustawień wall box (np. ustawienie maksymalnego natężenia prądu lub dodanie/aktywowanie kart/kłuczy zbliżeniowych RFID). Aby dowiedzieć się więcej o właściwościach aplikacji, odsyłamy do broszurki aplikacji EVBox Connect.

Aplikacja Smart Wall Box jest aplikacją zarządzającą dla stacji ładowania pojazdów elektrycznych. Aplikacja pozwala właścicielom stacji ładowania oraz prowadzącym pojazdy elektryczne, na łatwe rozpoczęcie/zakończenie, śledzenie i fakturowanie sesji ładowania. Umożliwia również właścicielom stacji przejście pełnej kontroli nad zużyciem prądu na ich stacjach ładowania. Aby dowiedzieć się więcej o właściwościach aplikacji, odsyłamy do broszurki aplikacji Smart Wall Box.

Prosimy zapoznać się z tabelą na następnej stronie, w celu zaznajomienia się z instrukcjami dla obu aplikacji.











→ Prosimy wejść na stronę ifz-berlin.de/#/instructions, gdzie znajdują się najnowsze instrukcje.

Opis/ numer referencyjny wall box	WALL BOX 7,4 kW S/ 9835663080		SMART WALL BOX 22 kW S / 9835662680* (ustawienia fabryczne)
	nieaktywne RFID (ustawienia fabryczne)	aktywne RFID (ustawienia użytkownika)	
Aktywacja	Nie dotyczy	<ol style="list-style-type: none"> 1. Podłącz zasilanie do wall box. 2. Pobierz aplikację EVBox Connect. 3. Włącz Bluetooth na swoim urządzeniu mobilnym. Sparuj wall boxa z urządzeniem mobilnym za pomocą Bluetooth. 4. Dodaj kartę ładowania lub klucz zbliżeniowy, dodając ich ID do aplikacji EVBox Connect w menu „Karty”. <p>Uwaga: ID wall box oraz kod zabezpieczający, możesz znaleźć na etykiecie w kartonowym opakowaniu (które zawiera kartę ładowania oraz klucz zbliżeniowy).</p>	<ol style="list-style-type: none"> 1. Upewnij się, że zasilanie wall box jest wyłączone. 2. Użytkownik, aby pobrać aplikację Smart Wall Box. 3. Użytkownik, aby założyć konto użytkownika dla wall box, które ma być zainstalowane w back-endzie. 4. Użytkownik, aby zarejestrować wall box w back-endzie Smart Wall Box, za pomocą ID zasilającego wall box (EVB-PXXXXXXX). 5. Użytkownik, aby zarejestrować kartę ładowania/klucz zbliżeniowy, za pomocą ID umowy (NL-EVB-XXXXXXXX) w back-endzie Smart wall box. 6. Podłącz zasilanie do wall box.
Konfiguracja	Nie dotyczy	<p>Wybierz opcję „Naładuj za pomocą karty ładowania” w menu „ustawienia ładowania” aplikacji EVBox Connect.</p> <p>Uwaga: wybierz opcję „Autostart” w menu „ustawienia ładowania” aplikacji EVBox Connect, w celu zablokowania/umożliwienia korzystania z karty ładowania.</p>	Więcej informacji znajdziesz w instrukcji aplikacji Smart Wall Box.
Ładowanie	<p>Rozpocznij ładowanie:</p> <ul style="list-style-type: none"> • Podłącz kabel zasilający do Twojego pojazdu oraz wall box <p>Zakończ ładowanie:</p> <ul style="list-style-type: none"> • Najpierw odłącz kabel zasilający od Twojego pojazdu, a następnie od wall box <p>Sprawdź instrukcję obsługi pojazdu</p> <p>Uwaga: czytnik RFID jest nieaktywny.</p> <p>Uwaga: sesje ładowania nie są rejestrowane.</p>	<p>Rozpocznij ładowanie:</p> <ul style="list-style-type: none"> • Podłącz kabel zasilający do Twojego pojazdu oraz wall box • Zeskanuj swoją kartę/klucz zbliżeniowy <p>Zakończ ładowanie:</p> <ul style="list-style-type: none"> • Zeskanuj swoją kartę/klucz zbliżeniowy • Odłącz kabel zasilający od Twojego pojazdu oraz wall box <p>Sprawdź instrukcję obsługi pojazdu</p> <p>Uwaga: czytnik RFID jest aktywny.</p> <p>Uwaga: sesje ładowania nie są rejestrowane.</p>	<p>Rozpocznij ładowanie:</p> <ul style="list-style-type: none"> • Podłącz kabel zasilający do Twojego pojazdu oraz wall box • Zeskanuj swoją kartę/klucz zbliżeniowy <p>Zakończ ładowanie:</p> <ul style="list-style-type: none"> • Odłącz kabel zasilający od Twojego pojazdu oraz wall box <p>Sprawdź instrukcję obsługi pojazdu</p> <p>Uwaga: czytnik RFID jest aktywny.</p> <p>Uwaga: sesje ładowania są rejestrowane.</p>

*SMART WALL BOX można skonfigurować jako standardowy WALL BOX, za pomocą aplikacji EVBox Connect.

5. Rozwiązywanie problemów

Status pierścienia LED

Co widzisz	Co to oznacza	Co należy zrobić
 Pierścień LED jest wyłączony lub świeci się na zielono	Wall box jest gotowy do pracy.	Podłącz kabel zasilający do wall box.
 Pierścień LED jest zielony i miga	Karta ładowania jest sprawdzana.	Poczekać, aż pierścień LED zaświeci się na niebiesko.
 Pierścień LED świeci się na żółto	Samochód jest w pełni naładowany.	Odłącz przewód ładowania od urządzenia wall box i umieść go z powrotem w samochodzie.
 Pierścień LED jest żółty i miga	Sesja ładowania jest zakolejkowana (dotyczy jedynie środowiska inteligentnego ładowania Smart Charging).	Gdy dostępna będzie energia elektryczna, ładowanie rozpocznie się lub zostanie wznowione, a pierścień LED zaświeci się na niebiesko.
 Pierścień LED świeci się na niebiesko	Wall box ładuje samochód.	Samochód jest ładowany.
 Pierścień LED świeci się na czerwono	Wall box napotkał błąd.	Należy sprawdzić rozdział dotyczący rozwiązywania problemów w niniejszej instrukcji, aby znaleźć rozwiązanie. Jeśli to nie rozwiąże problemu, skontaktuj się ze swoim monterem lub dostawcą.
 Pierścień LED miga na czerwono	Karta ładowania nie jest upoważniona do ładowania.	Należy sprawdzić rozdział dotyczący rozwiązywania problemów w niniejszej instrukcji, aby znaleźć rozwiązanie. Jeśli to nie rozwiąże problemu, skontaktuj się ze swoim monterem lub dostawcą.
 Pierścień LED miga na fioletowo	Wall box dokonuje swojej weryfikacji przed użytkownikiem podczas procesu parowania z Bluetooth	Kontynuuj proces parowania Bluetooth.

5. Rozwiązywanie problemów

Problem	Możliwa przyczyna	Rozwiązanie
Wall box nie reaguje	Brak zasilania dla wall box	<ul style="list-style-type: none"> Upewnij się, że wyłącznik różnicowoprądowy i bezpiecznik na panelu obsługi są włączone (sprawdza użytkownik). Upewnij się, że kabel podłączony do wall box ma zasilanie. Pierścień LED powinien być włączony. Odłącz zasilanie od wall box. Uruchom ponownie po 20 sekundach, przełączając bezpiecznik lub główny wyłącznik wall box.
Wyłącznik różnicowoprądowy uniemożliwia ładowanie. Pierścień LED miga na czerwono 10 razy.	<ul style="list-style-type: none"> Błąd uziemienia w wall boxie Uszkodzony kabel zasilający Usterka pojazdu 	<ul style="list-style-type: none"> Sprawdź uziemienie (sprawdza elektryk) Sprawdź kabel zasilający (sprawdza elektryk) Skontaktuj się z lokalnym sprzedawcą samochodów
Pierścień LED stale świeci na czerwono	Usterka uziemienia	Upewnij się, że Twoja instalacja elektryczna jest odpowiednio uziemiona (sprawdza elektryk).

W celu uzyskania dodatkowych instrukcji w odniesieniu do rozwiązywania problemów należy zapoznać się z następną stroną.

5. Rozwiązywanie problemów

Problem	Możliwa przyczyna	Rozwiązanie
Pierścień LED stale świeci się na żółto	<ul style="list-style-type: none"> Pojazd jest na programatorze czasowym Pojazd jest w pełni naładowany Rezystancja uziemienia jest zbyt wysoka (w przypadku konkretnych pojazdów musi to być < 50 Ohm) 	<ul style="list-style-type: none"> Upewnij się, że wtyczka kabla zasilającego jest odpowiednio podłączona do pojazdu (sprawdza użytkownik). Zmienić ustawienia programatora czasowego w pojeździe (sprawdza użytkownik). Zmień kabel zasilający (serwisuje użytkownik). Upewnij się, że opór uziemienia jest prawidłowy (pomiaru uziemienia dokonuje elektryk).
<p>Pierścień LED zaczyna migać na czerwono natychmiast po przyłożeniu karty ładowania do czytnika</p> <p>Uwaga: dotyczy wyłącznie kart/kluczy zbliżeniowych RFID</p>	<ul style="list-style-type: none"> Karta ładowania nie ma uprawnień do ładowania przy tym wall boxie 	<ul style="list-style-type: none"> Upewnij się, że karta ładowania/klucz zbliżeniowy jest prawidłowo zarejestrowana (sprawdza użytkownik). Jeśli Twój Smart Wallbox jest podłączony do Wi-Fi, upewnij się, że w miejscu zainstalowania wall box jest dobry sygnał Wi-Fi (sprawdza użytkownik). Jeśli połączenie Wi-Fi ze smart wall boxem zostało utracone, w pierwszej kolejności zrestartuj swój router Wi-Fi, następnie zrestartuj wall box za pomocą aplikacji, a potem sprawdź sygnał Wi-Fi raz jeszcze (sprawdza użytkownik).

6. Usuwanie wall box

Narzędzia potrzebne do usunięcia wall box

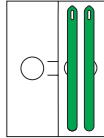

⚠ Ostrzeżenie: ryzyko porażenia prądem elektrycznym.

Przed usunięciem wall box z doku ściennego, należy upewnić się, że używana linia zasilania jest wyłączona na panelu obsługi. Pierścień LED przy wtyczce ładującej musi być wyłączony.

7.1

Wyjąć klucze z broszury w kartonie.

Wprowadzić klucze w otwory w dolnej części doku ściennego. Otwiera to zatraskowe złącze wall box z dokiem ściennym. Należy je dociskać do momentu, w którym będą one wystawać na około 50 mm i nie będą mogły zostać bardziej dociśnięte.

Możesz teraz usunąć swojego wall box z doku ściennego. Wyciągnij wall box z doku ściennego, w linii prostej.

Ważne: nie przekraczaj ani nie odchylaj wall box,

ponieważ może to uszkodzić zatraski i/lub złącza Twojego wall box.

Należy pamiętać, że wall box jest nadal zamocowany na złączu (gnieździe) doku ściennego, więc ściągnięcie go wymaga nieco siły.

Wyjąć klucze z doku ściennego.

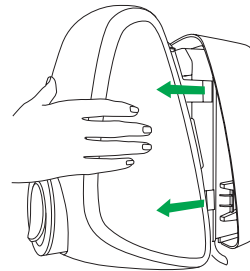
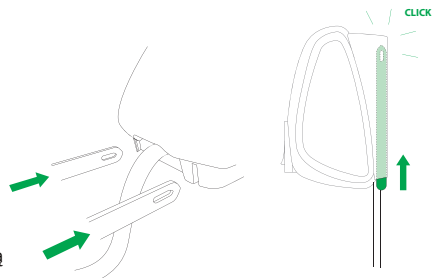

7. Deklaracja zgodności

Firma EVBox B.V.,

rejestr NL KvK 32165082_000018683428
Fred. Roeskestraat 115, 1076 EE Amsterdam, Holandia

deklaruje na własną odpowiedzialność, że następujące produkty:

- Przedmiot 9835663080: WALL BOX 7,4 kW S, 1-fazowe 32 A z gniazdem z przesłoną
- Przedmiot 9835662680: SMART WALL BOX 22 kW S, 3-fazowe 32 A z gniazdem z przesłoną

pod warunkiem, że zostały zamontowane, są konserwowane i używane zgodnie ze swoim przeznaczeniem, zgodnie z profesjonalnymi praktykami, odpowiednimi normami montażu i instrukcjami producenta dotyczącymi użytkowania i montażu, posiadają certyfikat CE i spełniają zasadnicze wymogi dyrektywy 2014/30/UE w sprawie kompatybilności elektromagnetycznej, dyrektywy 2014/35/UE dotyczącej niskonapięciowych wyrobów elektrycznych i dyrektywy 2014/53/UE dotyczącej udostępniania na rynku urządzeń radiowych zgodnie z następującymi normami:

- EN/IEC 61851-1 (2017)
- EN/IEC 61851-21-2 (2018)
- EN/IEC 61000-32 (2014)
- EN/IEC 61000-3-3 (2013)

EN 301 489-1 V 2.2.0

- EN 301 489-3 V 2.1.1
- EN 301 489-17 V 3.2.0
- EN 301 489-52 V 1.1.0
- EN 301 908-1 V 11.1.1
- EN 301 511 V 12.5.1
- EN 300 330 V 2.1.1
- EN 300 328 V 2.1.1
- EN 301 893 V 2.1.1
- EN 300 220-1 V 3.1.1
- EN 300 220-2 V 3.1.1

Amsterdam, 7 sierpnia 2019



Arjan van Rooijen

Dyrektor Techniczny